

Datum

Gebruiker

Gewicht eindgebruiker (kg)

Taal handleiding

NL FR

BELGIUM_FLANDERS

Bedrijfsstempel

Verantwoordelijke

CRASH TEST APPROVED

Vouwbare rolstoel

€ 2499,98

Verkoop prijs exclusief BTW

Rolstoelmaten - De tolerantie op alle aangegeven en/of gevraagde afmetingen is ± 10 mm.

Zitbreedte (LS)	<input type="checkbox"/> 33 <input type="checkbox"/> 36 <input type="checkbox"/> 39 <input type="checkbox"/> 42 <input type="checkbox"/> 45 <input type="checkbox"/> 48
Zitdiepte (PS)	<input type="checkbox"/> 35 <input type="checkbox"/> 37,5 <input type="checkbox"/> 40 <input type="checkbox"/> 42,5 <input type="checkbox"/> 45 <input type="checkbox"/> 47,5
Onderbeenlengte (DP) (cm) ±0.5cm - stapsgewijs per 1,5cm Effectieve afstand tussen zit en voetplaat - BELANGRIJKE NOTA! Van de voetplaat tot de grond minimum 4cm! (Minimum hoogte voor = DP + 4 cm)
Wielpositie	☆ Standaard <input type="checkbox"/> Voorzichtig <input type="checkbox"/> Actief <input type="checkbox"/> Extreem
Rughoogte (TS)	standaardwaarde 36 (min 30-max 54) stapsgewijs per 1,5 cm
Kruisframe (zwart)	☆ Enkel <input type="checkbox"/> Dubbel (niet met zitbreedte 33-36)
Hoogte voor	(STD 49) - Hoogte achter
	(STD 44)

SAFETY

- 4-punts verankeringsysteem voor rolstoelbevestiging
NIET BESCHIKBAAR MET: Aluminium frame DYNAMIC 2.0 - Titanium frame T MAX
 Het gebruik van een hoofdsteun tijdens transport is verplicht
 (installatie moet worden uitgevoerd door de fabrikant)



08654 184,41

Achterframe

Aluminium frame	<p>☆ Aluminium standaard frame - Zelfde kleur als het voorframe</p> <p>De effectieve zitdiepte, van de voorkant van het zitzeil tot de rugbuis zal 1cm meer bedragen dan opgegeven</p> <p>camber ☆ 0° <input type="checkbox"/> 1,5° <input type="checkbox"/> 3°</p>		
	<p><input type="checkbox"/> Aluminium frame DYNAMIC 2.0 - (KLEUR: ZWART)</p> <p>De effectieve zitdiepte, van de voorkant van het zitzeil tot de rugbuis zal 1,5 cm meer bedragen dan opgegeven In hoek verstelbare rug (±9°) Exclusief de installatie van: Remmen voor begeleider (trommelremmen) - 4-punts verankeringsysteem voor rolstoelbevestiging</p> <p>camber ☆ 0° <input type="checkbox"/> 1,5° <input type="checkbox"/> 2° <input type="checkbox"/> 4°</p>	09955	303,74
Titanium frame TMAX	<p>Titanium frame T MAX</p> <p>De effectieve zitdiepte, van de voorkant van het zitzeil tot de rugbuis zal 1cm meer bedragen dan opgegeven</p> <p>Geborsteld titanium frame - niet gevernist Gewichtsafname van ongeveer 250gr Exclusief de installatie van: 4-punts verankeringsysteem voor rolstoelbevestiging</p> <p>camber ☆ 0° <input type="checkbox"/> 1,5° <input type="checkbox"/> 3°</p>	03940	334,27

Voorframe

<input type="checkbox"/> Kort frame - Ideaal met Zitdiepte (PS) 35 - 37,5 <input type="checkbox"/> Medium frame - Ideaal met Zitdiepte (PS) 40 - 42,5 <input type="checkbox"/> Lang frame - Ideaal met Zitdiepte (PS) 45 - 47,5	Framehoek 110° 120° 95°		
<input type="checkbox"/> Beensteun opklapbaar, wegzwenkbaar en afneembaar Inclusief een kuitsteun en kunststof voetplaat met hielband (niet beschikbaar voor zitbreedte 33) Minimale Onderbeenlengte 25cm.		09730	257,20

Framekleur

- | | | | |
|---|--|--------------------------------------|---|
| ☆ Opaque black | <input type="checkbox"/> Bright silver | <input type="checkbox"/> Bright blue | <input type="checkbox"/> Bright anthracite - Beschikbaar tot 31/12/2023 |
| <input type="checkbox"/> Bright fuchsia | <input type="checkbox"/> Bright china blue | <input type="checkbox"/> Pearl white | <input type="checkbox"/> Fel oranje - Beschikbaar tot 31/12/2023 |
| <input type="checkbox"/> Bright lime | <input type="checkbox"/> Bright red | | |

Rugleuning

- ☆ Verstelbare klittenband en gevoerde ademende bekleding

Handvaten

- ☆ Buizen met standaard handvat
 Vouwbare handvaten



02958 216,96

Datum Bestelling Gebruiker Adres

Kleurenset: Achterwielen en vorken - Enkel te matchen met: Achterwielen Ultra-light Progeo - standaard!

☆ Zwart	22" 24" 25" 26"		
<input type="radio"/> Bright silver	22" 24"		00833 128,74
<input type="radio"/> Bright fuchsia	22" 24"		00833 128,74
<input type="radio"/> Bright blue	22" 24"		00833 128,74
<input type="radio"/> Bright red	22" 24"		00833 128,74
<input type="radio"/> Bright lime	22" 24"		00833 128,74
<input type="radio"/> Pearl white	22" 24"		00833 128,74
<input type="radio"/> Bright anthracite	24"	Beschikbaar tot 31/12/2023	00833 128,74
<input type="radio"/> Fel oranje	22" 24"	Beschikbaar tot 31/12/2023	00833 128,74

Voorwielen

☆ 5" soft			
<input type="checkbox"/> 4" soft			
<input type="checkbox"/> 3" sport			
<input type="checkbox"/> 6" soft	Niet beschikbaar met framehoek 95°		
<input type="checkbox"/> 6" luchtband	Niet beschikbaar met framehoek 95°		
<input type="checkbox"/> 7" soft	Niet beschikbaar met framehoek 95°		
<input type="radio"/> 3" actief soft (large)	(Aluminium licht metalen velg)		06824 119,32
<input type="radio"/> 4" actief sport (smal)	(Aluminium licht metalen velg)		01398 119,32
<input type="radio"/> 4" actief soft (large)	(Aluminium licht metalen velg)		03943 119,32
<input type="radio"/> 5" actief soft (large)	(Aluminium licht metalen velg)		07518 119,32
<input type="radio"/> 5" luchtband			10844 54,23

Achterwielen

☆ 24" ultra-light Progeo - standaard!			
<input type="checkbox"/> 22" ultra-light Progeo - standaard			
<input type="checkbox"/> 25" ultra-light Progeo - standaard	(kleur: zwart)		
<input type="checkbox"/> 26" Progeo - standaard	(kleur: zwart)		
<input type="radio"/> 24" ultra-light Progeo Key Sport	Gewichtsafname van ongeveer 450gr.		04383 813,59
<input type="radio"/> 24" ultra-light "Spinergy LX"			01685 813,59
<input type="radio"/> 24" Ultra-light "Spinergy LXL"	<input type="checkbox"/> Zwarte naaf en witte spaken	<input type="checkbox"/> Zwarte naaf en spaken	07846 813,59
<input type="radio"/> 24" ultra-light "Spinergy Flex rim"	Geïntegreerde aluminium/rubber hoepel		02270 1.301,73
<input type="radio"/> 25" ultra-light "Spinergy LX"			02101 813,59
<input type="radio"/> 25" Ultra-light "Spinergy LXL"	<input type="checkbox"/> Zwarte naaf en witte spaken		07847 813,59
<input type="radio"/> 26" ultra-light "Spinergy LX"			02102 813,59
<input type="radio"/> 24" off-road (aluminium hoepel zwart)			01392 216,96
<input type="radio"/> 22" met remmen voor begeleider (trommelremmen) (aluminium hoepel)			03385 347,13
enkel beschikbaar met camber 0°			
Niet beschikbaar met Dynamic frame 2.0			
<input type="radio"/> 24" met remmen voor begeleider (trommelremmen) (aluminium hoepel)			03384 347,13
enkel beschikbaar met camber 0°			
Niet beschikbaar met Dynamic frame 2.0			
<input type="radio"/> Eénzijdige bediening hemiplegie - (24" achterwielen, aluminium hoepel en hogedruk band) - camber 0°			
	<input type="radio"/> Rechts <input type="radio"/> Links		02103 955,76

Achterband

☆ Hogedruk band	(22"-24"-25"-26")		
<input type="checkbox"/> Hogedruk profielband	(24")		
<input type="radio"/> Marathon plus	(24"-25")	met anti-leklaag bescherming	01669 74,70
<input type="radio"/> Anti-lek bescherming - Kleur Zwart	(24")		11083 108,48
<input type="radio"/> Anti-lek bescherming - Kleur Grijs	(22")		04181 108,48

Hoepel

	Wielafstand ☆ 3 cm	<input type="checkbox"/> 4 cm	
☆ Aluminium	(22"-24"-25"-26")		
<input type="radio"/> Aluminium zwart SOFT-TOUCH	(24"-25")	(24 "hoepel, op 25" wiel is geïnstalleerd met afstandhouders)	09170 108,48
<input type="radio"/> Chroomstaal	(24"-25")	(24 "hoepel, op 25" wiel is geïnstalleerd met afstandhouders)	01684 162,71
<input type="radio"/> Titanium	(24"-25")	(24 "hoepel, op 25" wiel is geïnstalleerd met afstandhouders)	00016 271,20
<input type="radio"/> Ultra grepp	(24"-25")	(24 "hoepel, op 25" wiel is geïnstalleerd met afstandhouders)	00017 271,20
<input type="radio"/> Max grepp	(24"-25")	(24 "hoepel, op 25" wiel is geïnstalleerd met afstandhouders)	00834 303,74
<input type="radio"/> Ergo para	(24")		00632 303,74
<input type="radio"/> TOP FRICTION	(24"-25")	(24 "hoepel, op 25" wiel is geïnstalleerd met afstandhouders)	11023 314,59
Ovale contour met rubberen inzetstuk			
<input type="radio"/> NOVA H	(24"-25")	(24 "hoepel, op 25" wiel is geïnstalleerd met afstandhouders)	11025 260,34
Ergonomisch zwart profiel			
<input type="radio"/> NOVA D	(24"-25")	(24 "hoepel, op 25" wiel is geïnstalleerd met afstandhouders)	11026 314,59
Ergonomisch profiel met rubberen coating (ideaal voor quadriplegics)			
<input type="radio"/> SURGE LT	(25")	Ovale contour met rubberen inzetstuk	06427 314,59
<input type="radio"/> Quad	(24")		00693 211,64
<input type="radio"/> Silicone hoes voor standaard aluminium hoepel		Beschikbaar voor maten (22" - 24" - 26")	04050 211,64

Datum Bestelling Gebruiker Adres

Wielvergrendeling

☆ Gebogen duwhendel om te vergrendelen



- Rechte hendel duwen om te vergrendelen
 Rechte hendel trekken om te vergrendelen



Sportrem



06428 108,48

- Rem met verlengde duwhendel
 Rem met verlengde trekhendel



01949 54,23
03372 54,23

Voetplaat (Niet beschikbaar met Beensteun opklapbaar, wegzwenkbaar en afneembaar) - zie referentietabel N°3

☆ Kunststof voetsteun, hoek instelbaar

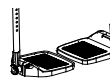

11525 122,89

Niet beschikbaar met Voorframe opklapbaar, wegzwenkbaar en afneembaar

Minimale Onderbeenlengte 27cm.

☆ 2/3 Intern " 2/3 Extern

Eéndelige voetplaat - flip-up! hoek en diepte instelbaar

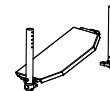

11527 122,89

Niet beschikbaar met Voorframe opklapbaar, wegzwenkbaar en afneembaar

Minimale Onderbeenlengte 26cm.

Intern ☆ 2/3 Intern Extern

Minimale Onderbeenlengte 21cm. enkel beschikbaar met Multifunctioneel en rotatiesysteem

03945 178,27

Eéndelige aluminium voetplaat - flip-up! hoek en diepte instelbaar



11528 122,89

Niet beschikbaar met Voorframe opklapbaar, wegzwenkbaar en afneembaar

Minimale Onderbeenlengte 26cm.

Intern ☆ 2/3 Intern " 2/3 Extern Extern

Eéndelige Carbon voetplaat hoek instelbaar, wegzwenkbaar, flip-up



03291 267,41

Niet beschikbaar met Voorframe opklapbaar, wegzwenkbaar en afneembaar

Minimale Onderbeenlengte 26cm.

☆ Intern Extern

Spatbord

Spatbord - VAST

☆ ABS spatbord

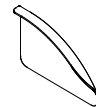

ABS rechte kledijbeschermer

Carbon spatbord

Carbon rechte kledijbeschermer

03946 282,05
08918 282,05

Spatbord - AFNEEMBAAR

ABS Afneembaar spatbord

08921 108,48

Verwijderbare rechte kledijbescherming in ABS



08921 108,48

Afneembaar carbon spatbord

08919 379,67

Verwijderbare rechte kledijbescherming in Carbon

08920 379,67

Armsteunen

Buisvormige armleuningen

(Wegzwenkbaar, verwijderbare en in hoogte instelbare armsteunen)

Standaard steun (Niet met Dynamic frame)

Stalen steun met veiligheidsvergrendeling



04828 173,56
00694 331,08

Afneembare armsteun met ABS-zijbescherming

Desk armsteunen PROGEO

(Verwijderbare en in hoogte instelbaar)

Niet beschikbaar met Dynamic frame 2.0 + camber 4°



09956 331,08

Afneembare armsteun met rechte ABS-zijbescherming



08881

Afneembare armsteun met rechte zijbescherming Carbon



08882 389,90

Datum Bestelling Gebruiker Adres

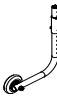

Accessoires

<input type="checkbox"/> Voorframe beschermingspads		07058	43,40
<input type="checkbox"/> Rugleuning verbindingsflap met zitzeil		10241	16,28
<input type="checkbox"/> Verwijderbare opbergzak (met snelle koppeling)		09811	119,53

Optioneel 1

<input type="checkbox"/> Transportwielen			00836	141,02
<input type="checkbox"/> Anti-tip met Quick release	(interne rotatie om belemmering te verminderen)			
	<input type="checkbox"/> Rechts		00023	187,06
	<input type="checkbox"/> Links		00024	187,06
<input type="checkbox"/> Trapdop	<input type="checkbox"/> Rechts		00025	75,94
	<input type="checkbox"/> Links		01046	75,94
<input type="checkbox"/> Krukhouder	<input type="checkbox"/> Rechts		00838	75,94
	<input type="checkbox"/> Links		00837	75,94

Optioneel 2

<input type="checkbox"/> Tetraclicp	(Quick release assen voor quadriplegie)		03947	162,71
<input type="checkbox"/> Achterwielen met extentieplaat	(Niet met Dynamic 2.0 frame)		01950	172,95
<input type="checkbox"/> Handbike adapter	(Niet met Dynamic 2.0 frame)		00506	74,97
<input type="checkbox"/> Duwhandvatten voor begeleider	(Afneembaar en in hoogte verstelbaar)		01048	184,41
<input type="checkbox"/> Harnas			04103	130,18
<input type="checkbox"/> Veiligheidsgordel			03972	54,23
<input type="checkbox"/> Afneembaar (tafelblad)			00508	260,34
<input type="checkbox"/> Lumbale steun	(insteekbaar in de rugbekleding)		00013	43,40
<input type="checkbox"/> Hoofdsteun	(Plooibaar met de rolwagen)		04049	390,52
<input type="checkbox"/> Wegzwenkbare laterale steun	<input type="checkbox"/> Rechts		02097	238,65
Niet beschikbaar met Posturale rugleuning PHYSIO	<input type="checkbox"/> Links		02098	238,65
<input type="checkbox"/> Spaakbeschermers Zwart	(22"-24")		01043	151,86
<input type="checkbox"/> Spaakbeschermers Transparant	(22"-24")		00835	151,86
<input type="checkbox"/> Spaakbeschermers Progeo design	(22"-24")		00019	173,57
<input type="checkbox"/> Spaakbeschermers Draak	(22"-24")		02106	173,57

Extra kit

<input type="checkbox"/> 24" off-road achterwielen	Off-road band - aluminium hoepel (zwarte kleur)	03378	488,14
<input type="checkbox"/> 24" FAT achterwielen	FAT band 3" - aluminium hoepel (zwarte kleur)	09357	813,59

Datum Bestelling Gebruiker Adres

PHYSIO - Posturale rugleuning (Standaard rugbekleding niet meegeleverd)

Afneembaar met snelsluiting
Geschikt voor buizen met diameter. 18÷26mm
Diepteverstelling. (4cm)
Hoekaanpassing. (±18°)

- AIR** Schaal/schelp in carbon
niet beschikbaar voor zitbreedte48

RUGHOOGTE	28	34	40			
Vorm van de schaal/schelp 	Laterale ondersteuning wing A=hoog - R=regelmatig					
	A	R	A	R	A	R
	<input type="checkbox"/>	<input type="checkbox"/>	<input type="checkbox"/>	<input type="checkbox"/>	<input type="checkbox"/>	<input type="checkbox"/>

911,21

- POSTURE** Aluminium schaal/schelp

RUGHOOGTE	34	40	52			
Vorm van de schaal/schelp 	Laterale ondersteuning wing B=regelmatig					
	R	R	R			
	<input type="checkbox"/>	<input type="checkbox"/>	<input type="checkbox"/>			

878,67

Configuratie DEEP met zijsteun PAD (in hoogte verstelbaar)

- Aluminium PAD met vulling en ademende stoffen bekleding



Smal (h 13cm)



- Rechts 10272 27,11
- Links 10272 27,11

Large (h 20cm)



- Rechts 10273 32,54
- Links 10273 32,54

Wegzwenkbaar - Laterale ondersteuning

Bevestigings- en afstelhardware compleet met beschermhoes
Aluminium PAD met vulling en ademende stoffen bekleding

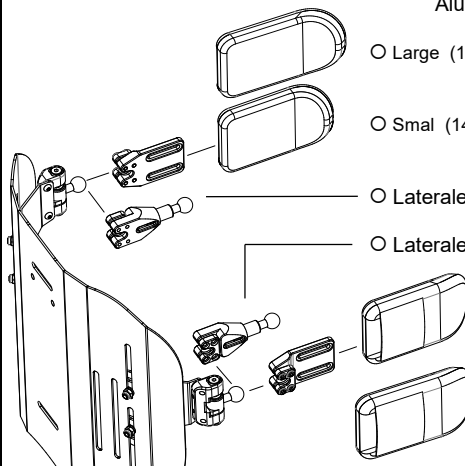

- Large (18x12) 05647 218,31
- Smal (14x9) 05643 218,31
- Laterale steunverlenging. Aantal (aantal stuks)..... 10271 59,67
- Laterale steunverlenging. Aantal (aantal stuks).....
- Smal (14x9) 05642 218,31
- Large (18x12) 05646 218,31

- Aanpasbare hoofdsteun - Dubbel bal montageset
Alleen verkrijgbaar met rugleuning Physio
Niet beschikbaar voor rugleuning Physio AIR carbon schaal

- Large (34x14) 05648 216,96
- Smal (28x14)



Datum	Bestelling	Gebruiker	Adres
-------------	------------------	-----------------	-------------

Nota

Permobil Benelux

Customer_support_nl@permobil.com

Rolwagen : Progeo EXELLE VARIO - Rev. 2023.3	Prijzen - exclusief BTW <small>toe te voegen aan de prijslijst</small>	<table border="1" style="width: 100%; border-collapse: collapse;"> <tr> <td colspan="2" style="text-align: center; font-size: small;">Verzend deze pagina enkel indien enige optie is gekozen</td> </tr> <tr> <td style="width: 10px; text-align: center;">☆</td> <td style="font-size: small;">standaard (geleverd indien geen verzoeken zijn aangevraagd)</td> </tr> <tr> <td style="text-align: center;">□</td> <td style="font-size: small;">op aanvraag (zonder extra kost)</td> </tr> <tr> <td style="text-align: center;">○</td> <td style="font-size: small;">optioneel (kosten toe te voegen aan de basisprijs)</td> </tr> </table>	Verzend deze pagina enkel indien enige optie is gekozen		☆	standaard (geleverd indien geen verzoeken zijn aangevraagd)	□	op aanvraag (zonder extra kost)	○	optioneel (kosten toe te voegen aan de basisprijs)
Verzend deze pagina enkel indien enige optie is gekozen										
☆	standaard (geleverd indien geen verzoeken zijn aangevraagd)									
□	op aanvraag (zonder extra kost)									
○	optioneel (kosten toe te voegen aan de basisprijs)									

REFERENTIETABELLEN

1	Hoogte voor	
Met gesloten frame (95°) max 5" voorwielen		
Voorwielen	Hoogte voor	
	min.	max
3"	41	52
4"	42	53
5"	44	54
6"	48	55
7"	50	56
De grootte van de vork wordt bepaald door Progeo in overeenstemming met de finale configuratie van de rolstoel.		

2	Hoogte achter				
	achterframe	Achterwielen			
		22"	24"	25"	26"
STANDARD	Rechte asplaat	min. 37 max 45	min. 39 max 47	min. 40 max 48	min 41 max 49
	Gevormde asplaat	min. 36 max 49	min. 38 max 51	min. 39 max 52	min. 40 max 53
DYNAMIC 2.0		min. 36 max 49	min. 38 max 51	min. 39 max 52	min. 40 max 53

3	Optie voetplaat	Framehoek 110°	Voetplaatafstand Framehoek 120°	Framehoek 95°
	Kunststof voetsteun	min. 27	min. 27	min. 27
	Eéndelige voetplaat - flip-up!	min. 24	min. 26	min. 24
	Eéndelige voetplaat - flip-up! met multifunctioneel roterend systeem	min. 19	min. 21	min. 19
	Eéndelige aluminium voetplaat - flip-up!	min. 24	min. 26	min. 24
	Eéndelige Carbon voetplaat	min. 24	min. 26	min. 24
Berekend in de beste configuratie met voetplaat "intern"				
BELANGRIJKE NOTA! Van de voetplaat tot de grond minimum 4cm! (Minimum hoogte voor = DP + 4 cm)				

4	Achterwielen	
	Model	Kenmerken
	22" ultra-light Progeo - standaard	(niet beschikbaar in antraciet kleur)
	24" ultra-light Progeo - standaard!	(Beschikbaar voor alle kleuren)
	24" ultra-light Progeo Key Sport	(zilver naaf, zwarte velg en 16 spaken)
	24" ultra-light "Spinergy LX"	(zilver naaf, zwarte velg en 12 spaken)
	24" Ultra-light "Spinergy LXL"	(zwarte naaf en velg, 18 witte spaken) - (zwarte naaf, velg en 18 spaken)
	24" ultra-light "Spinergy Flex rim"	(zilver naaf, zwarte velg en 12 spaken) - (geïntegreerde aluminium/rubber hoepel - lastvermindering tot 3cm - alle type banden)
	24" off-road	(kleur: zwart) - (aluminium hoepel - off-road band)
	25" ultra-light "Spinergy LX"	(zilver naaf, zwarte velg en 12 spaken)
	25" Ultra-light "Spinergy LXL"	(zwarte naaf en velg, 18 witte spaken)
	26" Progeo - standaard	(kleur: zwart)
	26" ultra-light "Spinergy LX"	(zilver naaf, zwarte velg en 18 spaken)