

Datum

BELGIUM_FLANDERS

Bedrijfsstempel

Vouwbare rolstoel

Gebruiker

Gewicht eindgebruiker (kg)

€ 2499,98

Verkoop prijs exclusief BTW

Taal handleiding

Verantwoordelijke

NL FR

| Rolstoelmaten - De tolerantie op alle aangegeven en/of gevraagde afmetingen is ± 10 mm. | |
|---|---|
| Zitbreedte (LS) | <input type="checkbox"/> 33 <input type="checkbox"/> 36 <input type="checkbox"/> 39 <input type="checkbox"/> 42 <input type="checkbox"/> 45 <input type="checkbox"/> 48 |
| Zitdiepte (PS) | <input type="checkbox"/> 35 <input type="checkbox"/> 37,5 <input type="checkbox"/> 40 <input type="checkbox"/> 42,5 <input type="checkbox"/> 45 <input type="checkbox"/> 47,5 |
| Onderbeenlengte (DP) | (cm) ±0.5cm - stapsgewijs per 1,5cm Effectieve afstand tussen zit en voetplaat - BELANGRIJKE NOTA! Van de voetplaat tot de grond minimum 4cm! (Minimum hoogte voor = DP + 4 cm) |
| Wielpositie | ☆ Standaard <input type="checkbox"/> Voorzichtig <input type="checkbox"/> Actief <input type="checkbox"/> Extreem |
| Rughoogte (TS) | standaardwaarde 36(min 30-max 54) stapsgewijs per 1,5cm |
| kruisframe (zwart) | ☆ Enkel <input type="checkbox"/> Dubbel niet met zitbreedte 33-36) |
| Hoogte voor | (STD 49) - Hoogte achter |
| | (STD 44) |

| Achterframe | |
|---------------------|---|
| Aluminium frame | ☆ Aluminium standaard frame - Zelfde kleur als het voorframe De effectieve zitdiepte, van de voorkant van het zitzeil tot de rugbuis zal 1cm meer bedragen dan opgegeven camber ☆ 0° <input type="checkbox"/> 1,5° <input type="checkbox"/> 3° |
| | <input type="radio"/> Aluminium frame DYNAMIC 2.0 - (KLEUR: ZWART) 09955 303,74 De effectieve zitdiepte, van de voorkant van het zitzeil tot de rugbuis zal 1,5 cm meer bedragen dan opgegeven In hoek verstelbare rug (±9°) Exclusief de installatie van: Remmen voor begeleider (trommelremmen) camber ☆ 0° <input type="checkbox"/> 1,5° <input type="checkbox"/> 2° <input type="checkbox"/> 4° |
| Titanium frame TMAX | voorframe + Titanium frame T MAX 06858 655,55 De effectieve zitdiepte, van de voorkant van het zitzeil tot de rugbuis zal 1cm meer bedragen dan opgegeven <u>Geborsteld titanium frame - niet gevernist</u> <u>Gewichtsafname van ongeveer 450gr</u> camber ☆ 0° <input type="checkbox"/> 1,5° <input type="checkbox"/> 3° |

| Voorframe | |
|---|---|
| <input type="checkbox"/> Kort frame - Ideaal met Zitdiepte (PS) 35 - 37,5 <input type="checkbox"/> Medium frame - Ideaal met Zitdiepte (PS) 40 - 42,5 <input type="checkbox"/> Lang frame - Ideaal met Zitdiepte (PS) 45 - 47,5 | Framehoek <input checked="" type="checkbox"/> 110° <input type="checkbox"/> 100° |

| Framekleur | |
|--|--|
| ☆ Opaque black <input type="checkbox"/> Bright silver <input type="checkbox"/> Bright blue <input type="checkbox"/> Bright anthracite - Beschikbaar tot 31/12/2023 <input type="checkbox"/> Bright fuchsia <input type="checkbox"/> Bright china blue <input type="checkbox"/> Pearl white <input type="checkbox"/> Fel oranje - Beschikbaar tot 31/12/2023 <input type="checkbox"/> Bright lime <input type="checkbox"/> Bright red | |

| Rugleuning | |
|--|--|
| ☆ Verstelbare klittenband en gevoerde ademende bekleding | |

| Handvaten | |
|--|---|
| ☆ Buizen met standaard handvat |  |
| <input type="radio"/> Vouwbare handvaten | 02958 216,96 |

| Kleurenset: Achterwielen en vorken - Enkel te matchen met: Achterwielen Ultra-light Progeo - standaard! | |
|---|--|
| ☆ Gepolijst Zwart | 22" 24" 25" 26" 00833 128,74 |
| <input type="radio"/> Bright silver | 22" 24" 00833 128,74 |
| <input type="radio"/> Bright fuchsia | 22" 24" 00833 128,74 |
| <input type="radio"/> Bright blue | 22" 24" 00833 128,74 |
| <input type="radio"/> Bright red | 22" 24" 00833 128,74 |
| <input type="radio"/> Bright lime | 22" 24" 00833 128,74 |
| <input type="radio"/> Pearl white | 22" 24" 00833 128,74 |
| <input type="radio"/> Bright anthracite | 24" 00833 128,74 Beschikbaar tot 31/12/2023 |
| <input type="radio"/> Fel oranje | 22" 24" 00833 128,74 Beschikbaar tot 31/12/2023 |

Permobil Benelux

Customer_support_nl@permobil.com

| | | | |
|-------------|------------------|-----------------|-------------|
| Datum | Bestelling | Gebruiker | Adres |
|-------------|------------------|-----------------|-------------|

| Voorwielen | | | |
|---|-----------------------------------|-------|---------------|
| <input checked="" type="checkbox"/> 5" soft | | | |
| <input type="checkbox"/> 4" soft | | | |
| <input type="checkbox"/> 3" sport | | | |
| <input type="checkbox"/> 6" soft | (Enkel beschikbaar met 110° hoek) | | |
| <input type="checkbox"/> 6" luchtband | (Enkel beschikbaar met 110° hoek) | | |
| <input type="checkbox"/> 7" soft | (Enkel beschikbaar met 110° hoek) | | |
| <input type="checkbox"/> 3" actief soft (large) | (Aluminium licht metalen velg) | 06824 | 119,32 |
| <input type="checkbox"/> 4" actief sport (smal) | (Aluminium licht metalen velg) | 01398 | 119,32 |
| <input type="checkbox"/> 4" actief soft (large) | (Aluminium licht metalen velg) | 03943 | 119,32 |
| <input type="checkbox"/> 5" actief soft (large) | (Aluminium licht metalen velg) | 07518 | 119,32 |
| <input type="checkbox"/> 5" luchtband | | 10844 | 54,23 |

| Achterwielen | | | |
|--|---|-------|-----------------|
| <input checked="" type="checkbox"/> 24" ultra-light Progeo - standaard! | | | |
| <input type="checkbox"/> 22" ultra-light Progeo - standaard | (kleur: zwart) | | |
| <input type="checkbox"/> 25" ultra-light Progeo - standaard | (kleur: zwart) | | |
| <input type="checkbox"/> 26" Progeo - standaard | | | |
| <input type="checkbox"/> 24" ultra-light Progeo Key Sport | Gewichtsafname van ongeveer 450gr. | 04383 | 813,59 |
| <input type="checkbox"/> 24" ultra-light "Spinergy LX" | | 01685 | 813,59 |
| <input type="checkbox"/> 24" Ultra-light "Spinergy XLX" | <input type="checkbox"/> Zwarte naaf en witte spaken <input type="checkbox"/> Zwarte naaf en spaken | 07846 | 813,59 |
| <input type="checkbox"/> 24" ultra-light "Spinergy Flex rim" | Geïntegreerde aluminium/rubber hoepel | 02270 | 1.301,73 |
| <input type="checkbox"/> 25" ultra-light "Spinergy LX" | | 02101 | 813,59 |
| <input type="checkbox"/> 25" Ultra-light "Spinergy LXL" | <input type="checkbox"/> Zwarte naaf en witte spaken | 07847 | 813,59 |
| <input type="checkbox"/> 26" ultra-light "Spinergy LX" | | 02102 | 813,59 |
| <input type="checkbox"/> 24" off-road (aluminium hoepel zwart) | | 01392 | 216,96 |
| <input type="checkbox"/> 22" met remmen voor begeleider (trommelremmen) (aluminium hoepel) | | 03385 | 347,13 |
| enkel beschikbaar met camber 0° | | | |
| Niet beschikbaar met Dynamic frame 2.0° | | | |
| <input type="checkbox"/> 24" met remmen voor begeleider (trommelremmen) (aluminium hoepel) | | 03384 | 347,13 |
| enkel beschikbaar met camber 0° | | | |
| Niet beschikbaar met Dynamic frame 2.0° | | | |
| <input type="checkbox"/> Eénzijdige bediening hemiplegie - (24" achterwielen, aluminium hoepel en hogedruk band) - camber 0° | <input type="checkbox"/> Rechts <input type="checkbox"/> Links | 02103 | 955,76 |

| Achterband | | | |
|---|-------------------|------------------------------|---------------------|
| <input checked="" type="checkbox"/> Hogedruk band | (22"-24"-25"-26") | | |
| <input type="checkbox"/> Hogedruk profielband | (24") | | |
| <input type="checkbox"/> Marathon plus | (24"-25") | met anti-leklaag bescherming | 01669 74,70 |
| <input type="checkbox"/> Anti-lek bescherming - Kleur Zwart | (24") | | 11083 108,48 |
| <input type="checkbox"/> Anti-lek bescherming - Kleur Grijs | (22") | | 04181 108,48 |

| Hoepel | Wielafstand ☆ 3 cm □ 4 cm | | | |
|--|--|---|-------|---------------|
| <input checked="" type="checkbox"/> Aluminium | (22"-24"-25"-26") | | | |
| <input type="checkbox"/> Aluminium zwart SOFT-TOUCH | (24"-25") | (24 "hoepel, op 25" wiel is geïnstalleerd met afstandhouders) | 09170 | 108,48 |
| <input type="checkbox"/> Chromostaal | (24"-25") | (24 "hoepel, op 25" wiel is geïnstalleerd met afstandhouders) | 01684 | 162,71 |
| <input type="checkbox"/> Titanium | (24"-25") | (24 "hoepel, op 25" wiel is geïnstalleerd met afstandhouders) | 00016 | 271,20 |
| <input type="checkbox"/> Ultra grepp | (24"-25") | (24 "hoepel, op 25" wiel is geïnstalleerd met afstandhouders) | 00017 | 271,20 |
| <input type="checkbox"/> Max grepp | (24"-25") | (24 "hoepel, op 25" wiel is geïnstalleerd met afstandhouders) | 00834 | 303,74 |
| <input type="checkbox"/> Ergo para | (24") | | 00632 | 303,74 |
| <input type="checkbox"/> TOP FRICTION | (24"-25") | (24 "hoepel, op 25" wiel is geïnstalleerd met afstandhouders) | 11023 | 314,59 |
| Ovale contour met rubberen inzetstuk | | | | |
| <input type="checkbox"/> NOVA H | (24"-25") | (24 "hoepel, op 25" wiel is geïnstalleerd met afstandhouders) | 11025 | 260,34 |
| Ergonomisch zwart profiel | | | | |
| <input type="checkbox"/> NOVA D | (24"-25") | (24 "hoepel, op 25" wiel is geïnstalleerd met afstandhouders) | 11026 | 314,59 |
| Ergonomisch profiel met rubberen coating (ideaal voor quadriplegics) | | | | |
| <input type="checkbox"/> SURGE LT | (25") | Ovale contour met rubberen inzetstuk | 06427 | 314,59 |
| <input type="checkbox"/> Quad | (24") | | 00693 | 211,64 |
| <input type="checkbox"/> Silicone hoes voor standaard aluminium hoepel | Beschikbaar voor maten (22" - 24" - 26") | | 04050 | 211,64 |

Datum Bestelling Gebruiker Adres

Wielvergrendeling

☆ Gebogen duwhendel om te vergrendelen

- Rechte hendel duwen om te vergrendelen
 Rechte hendel trekken om te vergrendelen

Sportrem

- Rem met verlengde duwhendel
 Rem met verlengde trekhendel



06428 108,48

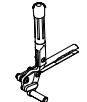

01949 54,23
03372 54,23

Voetplaat - zie referentietabel N°3

☆ Kunststof voetsteun, hoek instelbaar
 (Minimale Onderbeenlengte 33cm.)

☆ 2/3 Intern " 2/3 Extern

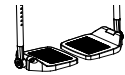

11525 122,89

Automatische sluiting voetplaat, hoek en diepte instelbaar
 (Minimum Onderbeenlengte 30cm.)

Intern ☆ 2/3 Intern Extern

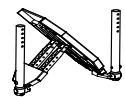

11526 122,89

Minimale Onderbeenlengte 25cm. enkel beschikbaar met Multifunctioneel en rotatiesysteem



03945 178,27

Eéndelige voetplaat - flip-up! hoek en diepte instelbaar
 (Minimum Onderbeenlengte 30cm.)

Intern ☆ 2/3 Intern Extern

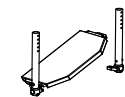

11527 122,89

Minimale Onderbeenlengte 25cm. enkel beschikbaar met Multifunctioneel en rotatiesysteem



03945 178,27

Eéndelige aluminium voetplaat - flip-up! hoek en diepte instelbaar
 (Minimum Onderbeenlengte 30cm.)

Intern ☆ 2/3 Intern " 2/3 Extern Extern

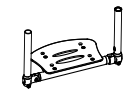

11528 122,89

Eéndelige Carbon voetplaat hoek instelbaar, wegzwenkbaar, flip-up
 (Minimum Onderbeenlengte 30cm.)

☆ Intern Extern

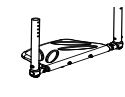

03291 267,41

Voetplaat compact, automatische sluiting, hoek en diepte instelbaar
 Minimale Onderbeenlengte 35cm.

☆ Intern Extern

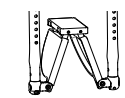

09957 246,33

Spatbord

Spatbord - VAST

☆ ABS spatbord

- ABS rechte kledijbeschermer
 Carbon spatbord
 Carbon rechte kledijbeschermer



03946 282,05
08918 282,05

Spatbord - AFNEEMBAAR

- ABS Afneembaar spatbord
 Verwijderbare rechte kledijbescherming in ABS
 Afneembaar carbon spatbord
 Verwijderbare rechte kledijbescherming in Carbon



08921 108,48
08921 108,48
08919 379,67
08920 379,67

Armsteunen

Buisvormige armleuningen

(Wegzwenkbaar, verwijderbare en in hoogte instelbare armsteunen)

- Standaard steun (Niet met Dynamic frame)
 Stalen steun met veiligheidsvergrendeling



04828 173,56
00694 331,08

Afneembare armsteun met ABS-zijbescherming

Desk armsteunen PROGEO

(Verwijderbare en in hoogte instelbaar)

Niet beschikbaar met Dynamic frame 2.0 + camber 4°



09956 331,08

Afneembare armsteun met rechte ABS-zijbescherming

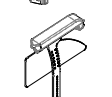

08881

Afneembare armsteun met rechte zijbescherming Carbon

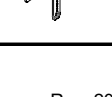







08882 389,90

| | | | |
|-------|------------|-----------|-------|
| Datum | Bestelling | Gebruiker | Adres |
|-------|------------|-----------|-------|





Accessoires

| | | | |
|---|--|-------|--------|
| <input type="checkbox"/> Voorframe beschermingspads | | 07058 | 43,40 |
| <input type="checkbox"/> Rugleuning verbindingsflap met zitzeil | | 10241 | 16,28 |
| <input type="checkbox"/> Verwijderbare opbergzak (met snelle koppeling) | | 09811 | 119,53 |

Optioneel 1

| | | | | |
|---|---|---|-------|--------|
| <input type="checkbox"/> Transportwielen | |  | 00836 | 141,02 |
| <input type="checkbox"/> Anti-tip met Quick release | (interne rotatie om belemmering te verminderen) | | | |
| | <input type="checkbox"/> Rechts |  | 00023 | 187,06 |
| | <input type="checkbox"/> Links |  | 00024 | 187,06 |
| <input type="checkbox"/> Trapdop | <input type="checkbox"/> Rechts |  | 00025 | 75,94 |
| | <input type="checkbox"/> Links |  | 01046 | 75,94 |
| <input type="checkbox"/> Krukhouder | <input type="checkbox"/> Rechts |  | 00838 | 75,94 |
| | <input type="checkbox"/> Links |  | 00837 | 75,94 |

Optioneel 2

| | | | | |
|---|---|---|-------|--------|
| <input type="checkbox"/> Tetracclip | (Quick release assen voor quadriplegie) | | 03947 | 162,71 |
| <input type="checkbox"/> Achterwielen met extentieplaat | (Niet met Dynamic 2.0 frame) | | 01950 | 172,95 |
| <input type="checkbox"/> Handbike adapter | (Niet met Dynamic 2.0 frame) |  | 00506 | 74,97 |
| <input type="checkbox"/> Duwhandvatten voor begeleider | (Afneembaar en in hoogte verstelbaar) |  | 01048 | 184,41 |
| <input type="checkbox"/> Harnas | | | 04103 | 130,18 |
| <input type="checkbox"/> Veiligheidsgordel | | | 03972 | 54,23 |
| <input type="checkbox"/> Afneembaar (tafelblad) | | | 00508 | 260,34 |
| <input type="checkbox"/> Lumbale steun | (insteekbaar in de rugbekleding) | | 00013 | 43,40 |
| <input type="checkbox"/> Hoofdsteun | (Plooibaar met de rolwagen) |  | 04049 | 390,52 |
| <input type="checkbox"/> Wegzwenkbare laterale steun | <input type="checkbox"/> Rechts |  | 02097 | 238,65 |
| Niet beschikbaar met Posturale rugleuning PHYSIO | <input type="checkbox"/> Links |  | 02098 | 238,65 |
| <input type="checkbox"/> Spaakbeschermers Zwart | (22"-24") | | 01043 | 151,86 |
| <input type="checkbox"/> Spaakbeschermers Transparant | (22"-24") | | 00835 | 151,86 |
| <input type="checkbox"/> Spaakbeschermers Progeo design | (22"-24") | | 00019 | 173,57 |
| <input type="checkbox"/> Spaakbeschermers Draak | (22"-24") | | 02106 | 173,57 |

Extra kit

| | | | |
|--|---|-------|--------|
| <input type="checkbox"/> 24" off-road achterwielen | Off-road band - aluminium hoepel (zwarte kleur) | 03378 | 488,14 |
| <input type="checkbox"/> 24" FAT achterwielen | FAT band 3" - aluminium hoepel (zwarte kleur) | 09357 | 813,59 |

Datum Bestelling Gebruiker Adres

PHYSIO - Posturale rugleuning - Standaard rugbekleding niet meegeleverd

Afneembaar met snelsluiting
Geschikt voor buizen met diameter. 18+26mm
Diepteverstelling. (4cm)
Hoekaanpassing. (±18°)

- AIR** Schaal/schelp in carbon
 niet beschikbaar voor zitbreedte48

| RUGHOOGTE | 28 | 34 | 40 | | | |
|--|---|--------------------------|--------------------------|--------------------------|--------------------------|--------------------------|
| Vorm van de schaal/schelp  | Laterale ondersteuning wing A=hoog - R=regelmatig | | | | | |
| | A | R | A | R | A | R |
| | <input type="checkbox"/> | <input type="checkbox"/> | <input type="checkbox"/> | <input type="checkbox"/> | <input type="checkbox"/> | <input type="checkbox"/> |

911,21

- POSTURE** Aluminium schaal/schelp

| RUGHOOGTE | 34 | 40 | 52 | | | |
|---|--|--------------------------|--------------------------|--|--|--|
| Vorm van de schaal/schelp  | Laterale ondersteuning wing B=regelmatig | | | | | |
| | R | R | R | | | |
| | <input type="checkbox"/> | <input type="checkbox"/> | <input type="checkbox"/> | | | |

878,67

Configuratie DEEP met zijsteun PAD (in hoogte verstelbaar)

- Aluminium PAD met vulling en ademende stoffen bekleding



Smal (h 13cm)



Rechts 10272

27,11

Links 10272

27,11

Large (h 20cm)



Rechts 10273

32,54

Links 10273

32,54

Wegzwenkbaar - Laterale ondersteuning

Bevestigings- en afstelhardware compleet met beschermhoes
 Aluminium PAD met vulling en ademende stoffen bekleding

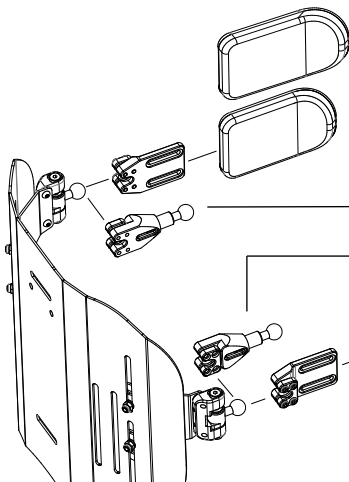

Large (18x12)

05647 218,31

Smal (14x9)

05643 218,31

Laterale steunverlenging.

Aantal (aantal stuks)..... 10271 59,67

Laterale steunverlenging.

Aantal (aantal stuks).....

Smal (14x9)

05642 218,31

Large (18x12)

05646 218,31

- Aanpasbare hoofdsteun - Dubbel bal montageset
Aleen verkrijgbaar met rugleuning Physio
Niet beschikbaar voor rugleuning Physio AIR carbon schaal

Large (34x14)
 Smal (28x14)



05648 216,96

Datum

Bestelling

Gebruiker

Adres

Permobil Benelux

Customer_support_nl@permobil.com

Nota

Rolwagen : Progeo EXELLE - Rev. 2023.2



Prijzen - exclusief BTW
toe te voegen aan de prijslijst

Verzend deze pagina enkel indien enige optie is gekozen

- standaard (geleverd indien geen verzoeken zijn aangemaakt)
- op aanvraag (zonder extra kost)
- optioneel (kosten toe te voegen aan de basisprijs)

REFERENTIETABELLEN

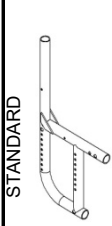
| 1 | Hoogte voor | |
|---|-------------|-----|
| Met gesloten frame (95°) max 5" voorwielen | | |
| Voorwielen | Hoogte voor | |
| | min. | max |
| 3" | 41 | 52 |
| 4" | 42 | 53 |
| 5" | 44 | 54 |
| 6" | 48 | 55 |
| 7" | 50 | 56 |
| De grootte van de vork wordt bepaald door Progeo in overeenstemming met de finale configuratie van de rolstoel. | | |

| 2 | Hoogte achter | | | |
|---|---------------|---------|---------|---------|
| achterframe | Achterwielen | | | |
| | 22" | 24" | 25" | 26" |
|  Rechte asplaat Gevormde asplaat | min. 37 | min. 39 | min. 40 | min. 41 |
| | max 45 | max 47 | max 48 | max 49 |
|  DYNAMIC 2.0 | min. 36 | min. 38 | min. 39 | min. 40 |
| | max 49 | max 51 | max 52 | max 53 |

| 3 | Optie voetplaat | Voetplaatafstand | |
|---|--|------------------|----------------|
| | | Framehoek 110° | Framehoek 100° |
| | Kunststof voetsteun | min. 33 | min. 31 |
| | Automatische sluiting voetplaat | min. 30 | min. 28 |
| | Automatische sluiting voetplaat ,met multifunctioneel roterend systeem | min. 25 | min. 23 |
| | Eéndelige voetplaat - flip-up! | min. 30 | min. 28 |
| | Eéndelige voetplaat - flip-up! ,met multifunctioneel roterend systeem | min. 25 | min. 23 |
| | Eéndelige aluminium voetplaat - flip-up! | min. 30 | min. 28 |
| | Eéndelige Carbon voetplaat | min. 30 | min. 28 |
| Bereken in de beste configuratie met voetplaat "intern" | | | |
| BELANGRIJKE NOTA! Van de voetplaat tot de grond minimum 4cm! (Minimum hoogte voor = DP + 4 cm) | | | |

| 4 | Achterwielen | |
|-------------------------------------|---|--|
| Model | Kenmerken | |
| 22" ultra-light Progeo - standaard | (niet beschikbaar in antraciet kleur) | |
| 24" ultra-light Progeo - standaard! | (Beschikbaar voor alle kleuren) | |
| 24" ultra-light Progeo Key Sport | (zilver naaf, zwarte velg en 16 spaken) | |
| 24" ultra-light "Spinergy LX" | (zilver naaf, zwarte velg en 12 spaken) | |
| 24" Ultra-light "Spinergy LXL" | (zwarte naaf en velg, 18 witte spaken) - (zwarte naaf, velg en 18 spaken) | |
| 24" ultra-light "Spinergy Flex rim" | (zilver naaf, zwarte velg en 12 spaken) - (geïntegreerde aluminium/rubber hoepel - lastvermindering tot 3cm - alle type banden) | |
| 24" off-road | (kleur: zwart) - (aluminium hoepel - off-road band) | |
| 25" ultra-light "Spinergy LX" | (zilver naaf, zwarte velg en 12 spaken) | |
| 25" Ultra-light "Spinergy LXL" | (zwarte naaf en velg, 18 witte spaken) | |
| 26" Progeo - standaard | (kleur: zwart) | |
| 26" ultra-light "Spinergy LX" | (zilver naaf, zwarte velg en 18 spaken) | |

Rolwagen : Progeo EXELLE - Rev. 2023.2