



## HTS / Douche- en toiletstoel



Aanvrager / Dealer:

Besteldatum:

Adres:

Ordernummer:

Postcode / Plaats:

Referentie:

Contactpersoon:

Telefoonnummer:



Veilig douchen, badderen en naar het toilet gaan. Dat kan met de HTS.

Deze stoel is eenvoudig op verschillende manieren in te zetten: op het toilet, met een po, in de douche en in het bad.

De HTS douche- en toiletstoel is veilig, comfortabel en gemakkelijk voor verzorgers. Hij is zonder gereedschap in te stellen en mee te nemen op vakantie.

Standaard uitvoering voorzien van:

- Afneembare armsteunen
- Verstelbare zitdiepte
- Verstelbare rughoek
- Heupgordel

## Maten - Uitvoeringen

		Maat 1	Maat 2	Maat 3
A	Totale breedte	54 cm	54 cm	58,5 cm
B	Zithoogte verrijdbare onderstellen	41 - 58 cm	41 - 58 cm	41 - 58 cm
	Zithoogte vaste onderstellen	31 - 43 cm	31 - 43 cm	38 - 48 cm
C	Zitbreedte	20*/25*/30 cm	25*/30*/36 cm	33*/38*/43 cm
D	Zitdiepte	20/23/25/28 cm	29/32/34/37 cm	38/41/43/46 cm
E	Armleniging hoogte	14,5 / 18 cm	14,5 / 18 / 22 cm	18 / 22 cm
F	Rugbreedte	29 cm	34 cm	41 cm
G	Onderbeenlengte	20 - 33 cm	25 - 38 cm	36 - 48 cm
H	Rughoogte	39 cm	48 cm	60 cm
I	Maximale hoogte boven toilet	52 cm	52 cm	52 cm
J	Lengte verrijdbare onderstellen	74 cm	74 cm	80 cm
K	Afstand vanaf voorzijde uitsparing tot achterzijde frame	48,5 cm	48,5 cm	48,5 cm
	Rughoek	-6°, +6°, +18°	-6°, +6°, +18°	-6°, +6°, +18°
	Zithoek**	-5° - +25°	-5° - +25°	-5° - +25°
		-15° - +15°	-15° - +15°	-15° - +15°
	Maximale belasting	34 kg	68 kg	102 kg

\* Verstelbaar met optionele dijbeenondersteuning

\*\* Afhankelijk van gekozen onderstel

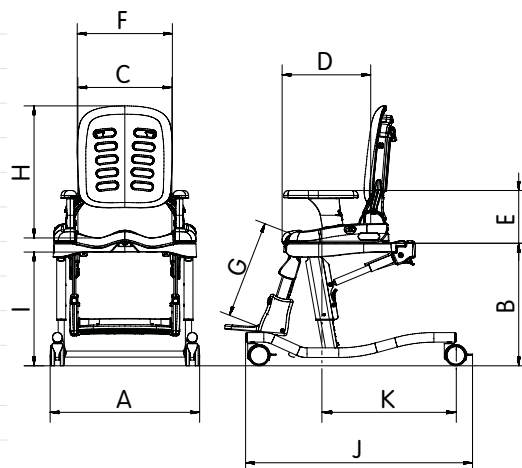







## HTS / Douche- en toiletstoel



## Uitvoeringen

	Bestelcode	Omschrijving	Voor maat	Bruto Excl.	BTW
	SC-5701000	HTS basismodel maat 1		€ 1.123,00	H
	SC-5702000	HTS basismodel maat 2		€ 1.123,00	H
	SC-5703000	HTS basismodel maat 3		€ 1.222,00	H

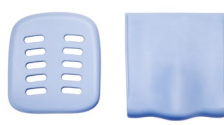

## Polsterdelen

	Bestelcode	Omschrijving	Voor maat	Bruto Excl.	BTW
	SC-5701013	Rug- en zitkussen met gesloten achterzijde, afm. gat in zitting 8 x 20 cm	1	€ 391,00	H
	SC-5702013	Rug- en zitkussen met gesloten achterzijde, afm. gat in zitting 9 x 25 cm	2	€ 391,00	H
	SC-5703013	Rug- en zitkussen met gesloten achterzijde, afm. gat in zitting 11 x 30 cm	3	€ 391,00	H
	SC-5701012	Rug- en zitkussen met open achterzijde, afm. gat in zitting 10 x 23 cm	1	€ 391,00	H
	SC-5702012	Rug- en zitkussen met open achterzijde, afm. gat in zitting 11 x 30 cm	2	€ 391,00	H
	SC-5703012	Rug- en zitkussen met open achterzijde, afm. gat in zitting 15 x 36 cm	3	€ 391,00	H
	SC-5701028	Rug- en zitkussen geheel gesloten	1	€ 469,00	H
	SC-5702028	Rug- en zitkussen geheel gesloten	2	€ 469,00	H
	SC-5703028	Rug- en zitkussen geheel gesloten	3	€ 469,00	H
	SC-5701029	Zitkussen geheel gesloten	1	€ 265,00	H
	SC-5702029	Zitkussen geheel gesloten	2	€ 265,00	H
	SC-5703029	Zitkussen geheel gesloten	3	€ 265,00	H

## Hoofdsteen

	Bestelcode	Omschrijving	Voor maat	Bruto Excl.	BTW
	SC-5700006	Hoofdsteen in hoogte, hoek en diepte verstelbaar	1 - 3	€ 411,00	H

Lichaamsondersteuning *(Breedteverstelling rompelotten: HTS mt. 1 : 15 - 28 cm | HTS mt. 2 : 19 - 32 cm | HTS mt. 3 : 28 - 42 cm)*

	Bestelcode	Omschrijving	Voor maat	Bruto Excl.	BTW
	SC-5701007	Rompelotten maat 1 in breedte en hoogte verstelbaar, afm. 10 x 13 (hxd)	1 + 2	€ 347,00	H
	SC-5702007	Rompelotten maat 2 in breedte en hoogte verstelbaar, afm. 13 x 17 (hxd)	2 + 3	€ 347,00	H
	SC-5701008	Rompelotten met borstband maat 1 in breedte en hoogte verstelbaar, afm. 10 x 13 (hxd)	1 + 2	€ 411,00	H
	SC-5702008	Rompelotten met borstband maat 2 in breedte en hoogte verstelbaar, afm. 13 x 17 (hxd)	2 + 3	€ 411,00	H

Geldig van 1-1-2024 t/m 31-12-2024

Prijzen onder voorbehoud van drukfouten. Getoonde afbeeldingen kunnen van de werkelijkheid afwijken.

Versie 20-12-2023.10



## HTS / Douche- en toiletstoel



## Lichaamsondersteuning

	Bestelcode	Omschrijving	Voor maat	Bruto Excl.	BTW
	SC-5700010	Dijbeenondersteuning in breedte verstelbaar, afm. 7,5 x 18 cm (hxd) (alleen i.c.m. armsteunen)	1 - 3	€ 186,00	H
	SC-5701010	Dijbeenondersteuning in breedte verstelbaar, afm. 7,5 x 28 cm (hxd) (alleen i.c.m. armsteunen)	2 + 3	€ 210,00	H



## Armsteunen

	Bestelcode	Omschrijving	Voor maat	Bruto Excl.	BTW
	SC-5701001	Armsteunen afneembaar, hoogte 13,5 cm	1	GMP	
	SC-5702001	Armsteunen afneembaar, hoogte 17 cm	1 - 3	GMP	
	SC-5703001	Armsteunen afneembaar, hoogte 20 cm	2 + 3	GMP	

## Werkblad

	Bestelcode	Omschrijving	Voor maat	Bruto Excl.	BTW
	SC-5701011	Werkblad / arondersteuning	1	€ 428,00	H
	SC-5702011	Werkblad / arondersteuning	2	€ 428,00	H
	SC-5703011	Werkblad / arondersteuning	3	€ 428,00	H

## Zitopties

	Bestelcode	Omschrijving	Voor maat	Bruto Excl.	BTW
	SC-5701016	Abductieklos	1 + 2	€ 190,00	H
	SC-5703016	Abductieklos	3	€ 190,00	H
	SC-5701014	Spatscherm standaard (niet mogelijk i.c.m. geheel gesloten zitting)	1 + 2	€ 82,00	H
	SC-5703014	Spatscherm standaard (niet mogelijk i.c.m. geheel gesloten zitting)	3	€ 82,00	H
	SC-5701015	Spatscherm extra groot (niet mogelijk i.c.m. geheel gesloten zitting)	1 + 2	€ 168,00	H
	SC-5703015	Spatscherm extra groot (niet mogelijk i.c.m. geheel gesloten zitting)	3	€ 168,00	H

## Onderstel

	Bestelcode	Omschrijving	Voor maat	Bruto Excl.	BTW
	SC-5701025	Verrijdbaar onderstel, zithoekverstelling -5° - +25°, inclusief in hoogte verstelbare voetenplank	1	€ 1.499,00	H
	SC-5702025	Verrijdbaar onderstel, zithoekverstelling -5° - +25°, inclusief in hoogte verstelbare voetenplank	2	€ 1.499,00	H
	SC-5703025	Verrijdbaar onderstel, zithoekverstelling -5° - +25°, inclusief in hoogte verstelbare voetenplank	3	€ 1.499,00	H

Geldig van 1-1-2024 t/m 31-12-2024

Prijzen onder voorbehoud van drukfouten. Getoonde afbeeldingen kunnen van de werkelijkheid afwijken.

Versie 20-12-2023.10



## HTS / Douche- en toiletstoel



## Onderstel

	Bestelcode	Omschrijving	Voor maat	Bruto Excl.	BTW
	SC-5701002	Verrijdbaar onderstel, zithoekverstelling -15° - +15°, inclusief in hoogte verstelbare voetenplank	1	€ 1.499,00	H
	SC-5702002	Verrijdbaar onderstel, zithoekverstelling -15° - +15°, inclusief in hoogte verstelbare voetenplank	2	€ 1.499,00	H
	SC-5703002	Verrijdbaar onderstel, zithoekverstelling -15° - +15°, inclusief in hoogte verstelbare voetenplank	3	€ 1.499,00	H
	SC-5701026	Vast onderstel inclusief in hoogte verstelbare voetenplank	1	€ 1.133,00	H
	SC-5702026	Vast onderstel inclusief in hoogte verstelbare voetenplank	2	€ 1.133,00	H
	SC-5703026	Vast onderstel inclusief in hoogte verstelbare voetenplank	3	€ 1.133,00	H
	SC-5701030	Transfer- en verzorgingsonderstel, zithoekverstelling -5° - +25°, hoogteverstelling 51 - 78 cm, inclusief in hoogte verstelbare voetenplank	1 + 2	€ 3.035,00	H
	SC-5703030	Transfer- en verzorgingsonderstel, zithoekverstelling -5° - +25°, hoogteverstelling 51 - 78 cm, inclusief in hoogte verstelbare voetenplank	3	€ 3.284,00	H
	SC-5701003	Bad onderstel, afm. hoogte (voor) 25 cm, breedte (onder / boven) 41 / 49 cm, lengte 58 cm (geen voetenplank mogelijk)	1 + 2	€ 411,00	H
	SC-5701004	Toilet montagebeugel (exclusief voetenplank, deze los aanvragen)	1 + 2	€ 196,00	H
	SC-5703004	Toilet montagebeugel (exclusief voetenplank, deze los aanvragen)	3	€ 196,00	H

## Voetondersteuning

	Bestelcode	Omschrijving	Voor maat	Bruto Excl.	BTW
	SC-5701019	Kuitsteun (alleen i.c.m. een voetenplank)	1 + 2	€ 106,00	H
	SC-5703019	Kuitsteun (alleen i.c.m. een voetenplank)	3	€ 106,00	H

## Accessoires

	Bestelcode	Omschrijving	Voor maat	Bruto Excl.	BTW
	SC-5701017	Toiletemmer	1	€ 135,00	H
	SC-5702017	Toiletemmer	2	€ 135,00	H
	SC-5703017	Toiletemmer	3	€ 135,00	H
	SC-5700030	Duwbeugels	1 - 3	€ 230,00	H

Geldig van 1-1-2024 t/m 31-12-2024

Prijzen onder voorbehoud van drukfouten. Getoonde afbeeldingen kunnen van de werkelijkheid afwijken.

Versie 20-12-2023.10

**HTS / Douche- en toiletstoel****Positioneringsmateriaal**

	<b>Bestelcode</b>	<b>Omschrijving</b>	<b>Voor maat</b>	<b>Bruto Excl.</b>	<b>BTW</b>
		Heupgordel	1	STD	
		Heupgordel	2	STD	
		Heupgordel	3	STD	
	SC-5701009	Positioneringsvest (vervangt de standaard heupgordel)	1	€ 268,00	H
	SC-5702009	Positioneringsvest (vervangt de standaard heupgordel)	2	€ 268,00	H
	SC-5703009	Positioneringsvest (vervangt de standaard heupgordel)	3	€ 268,00	H
	SC-5701020	Enkelhuggers (alleen i.c.m. een voetenplank)	1 + 2	€ 122,00	H
	SC-5703020	Enkelhuggers (alleen i.c.m. een voetenplank)	3	€ 122,00	H