

Wij geven meer



Zitzi  
**PENGY**

A stylized black and white penguin logo positioned to the right of the 'PENGY' text.

Vrijheid door  
verschillende  
combinatie-  
mogelijkheden





## Geïntegreerde ergonomische zitting

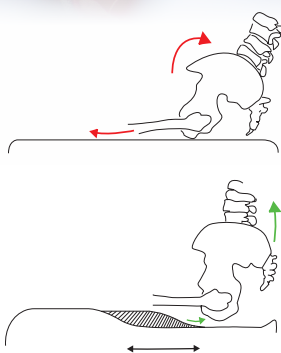

Een geïntegreerde ergonomische zitting biedt een actievere zitpositie, een verbeterde rompbalans en vermindert schuifkrachten. Andere zitssystemen met een vlakke zitting leiden tot een achterwaartse verkanteling van het bekken.

**Stap 1** stel de zitdiepte in

**Stap 2** stel de drempel van de ergonomische zitting in tot deze perfect ondersteunt.

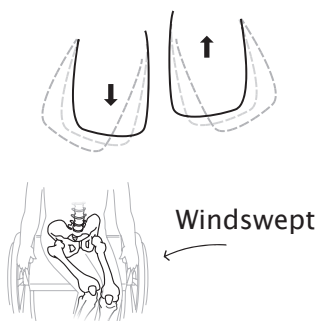

## Instelbare zitting

Zitdiepte, adductie, abductie, beenlengteverschil en windsweept zijn allen eenvoudig en accuraat in te stellen. De zitdiepte van de Pengy is over 10 cm verstelbaar voor een perfecte zit en biedt hierdoor de mogelijkheid met de gebruiker mee te groeien. Tevens is het mogelijk een grote spreidzit te creëren.

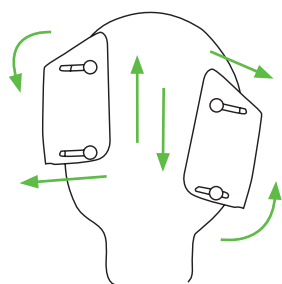

## Instelbare rugleuning

De meervoudig instelbare rompelotten verbeteren de rompstabiliteit, verminderen vergroeiingen en maken meer activiteit mogelijk. Met deze rugleuning is het mogelijk om een afwijkende rompositie te corrigeren of te compenseren en een optimale zithouding te creëren en te handhaven.

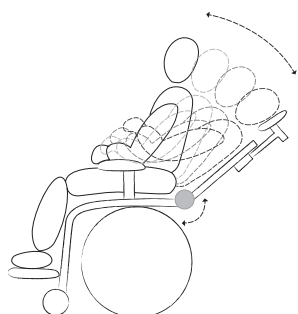

## Meeverende rugleuning

Een starre ondersteuning is noodzakelijk om een functionele zitpositie mogelijk te maken. Een dynamische ondersteuning biedt de mogelijkheid tot bewegen, variatie en dempt het effect van een strekspasme. De Pengy is uitgerust met een meeverende rug om strekspasmes te remmen en een dynamische zithouding te bieden.

## Pengy zitsysteem

**Coolmax®**  
Coolmax bekleding voor optimaal comfort.

**Zonnekap**  
Zonnekap om het kind te beschermen tegen weer en wind.

**Meeverende rugleuning**  
Dempt het effect van strekspasme.

**Accessoires:**  
Armsteunen  
Heupgordel  
Coolmax bekleding  
Bovenste bevestigingsbeugel voor rompfixatie



**Instelbare rugleuning**  
Maakt het mogelijk de houding te stabiliseren door middel van een driepuntsondersteuning.

**Abductie/Adductie/Asymmetrie**  
De zitting is eenvoudig aan de wensen van de gebruiker aan te passen

### PENGY CHAIR

MATEN.....	1
TOELAGTBAAR GEWICHT.....	45 kg
KLEUR.....	Zwart, oranje, blauw
GEWICHT.....	7 kg
GECRASHTEST.....	Goedgekeurd
ZITDIEPTE.....	28-38 cm
BORSTBREEDTE.....	19-28 cm
RUGHOEK.....	-10/+30
OKSELHOOGTE.....	20-35 cm



## PENGY WANDELWAGEN

MATEN.....	1 st
WIELEN.....	7", 12", terreinbanden
TOELAGTBAAR GEWICHT.....	50 kg
VERKANTELING.....	-23° till +40°
ZITHOOGTE.....	54 cm
KLEUR .....	Zwart
GEWICHT .....	12 kg
GECRASHTEST.....	Goedgekeurd, 43 kg



**Eindelijk een wandelwagen met een geïntegreerde ergonomische zitting!**

### Vering op de achteras

Zitzi Pengy heeft een ingebouwde vering op de achteras. Dit staat garant voor een hoog afrolcomfort op oneffen wegdek.

### Makkelijk opvouwbaar

De Zitzi Pengy is eenvoudig opvouwbaar en heeft een automatisch vergrendeling, zodat de Pengy opgevouwen blijft tijdens het optillen.



### Afneembaar en omkeerbaar zitsysteem

### Crash getest en gecertificeerd

### Terreinbanden (accessoire)

Kan uitgerust worden met terreinbanden voor urenlang wandelplezier in het bos, op het strand of in de wintermaanden.

### Geavanceerd geïntegreerd zitsysteem

De Zitzi Pengy is familie van onze Delfi Pro en is special ontwikkeld voor een optimale balans en pasvorm in de Pengy buggy. De Zitzi Pengy heeft dezelfde mogelijkheden als de Delfi Pro: zoals een uitgebreid instelbare anatomische zitting, een meeverende rugleuning, meervoudig verstelbare rompelotten. Daarnaast zijn er nog vele opties mogelijk.

### Quick release wielen

### Rijrichting fixatie



---

Vrijheid door verschillende  
combinatiemogelijkheden.



**Pengy  
wandelwagen**



**Pengy  
zitstysteem**



**Delfi Pro**



**Anatomic zitstystemen  
en zitortheses**



**Carseat Pro**



**Terreinbanden  
(accessoire)**

## Accessoires Pengy zitsysteem



Zwart/zwart bekleding



Zwart/blauw bekleding



Zwart/oranje bekleding



Zonnekap



Werkblad



Hoofdsteun maat 1  
zwart



Hoofdsteun maat 1  
zwart lang



Hoofdsteun maat 2  
zwart



Hoofdsteun maat 2  
zwart lang



ProSerie Plush



ProSerie doorlopende  
neksteun



ProSerie Junior



ProSerie Volwassene



ProSerie Mini



Polsfixatieband



Rompfixatievest Pro



H-fixatie Pro



Anti-rotatie  
heupgordel



Heupgordel



Enkelfixatie

## Accessoires Pengy wandelwagen



Voetenplaat



Kuitplaat



(boodschappen)  
mandje



Taxifixatieset



Adapterplaat Carseat



Adapterplaat Delfi Pro



Terreinbanden

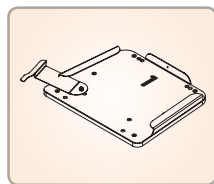

Verstevigde/versterkte  
bevestigingsplaat 1/2/3

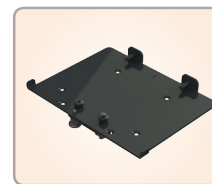

Bevestigingsplaat  
1/2/3



Adapterplaat  
Universeel

# TECHNISCHE GEGEVENS

## Pengy zitsysteem



### VOETENPLAAT

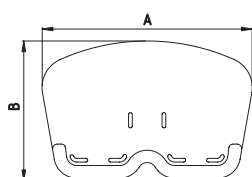

**A x B**  
Voetenplaat maat 315 x 195 mm

### ZITTING

Windsweept

Abductie/Adductie

Beenlengteverschil

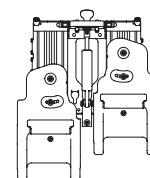
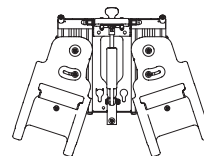
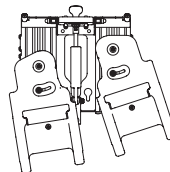

**Beenlengteverschil:**  
28-38 cm

**Abductie:**  
0° tot +18°

**Windsweept:**  
Mogelijkheid 9°

**Adductie:**  
0° tot -9°

### ARMSTEUN

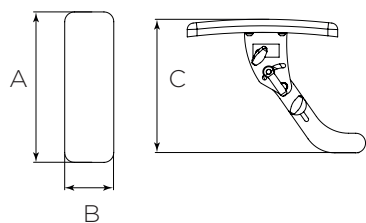

**C**  
Maaten 140-205 mm

### HOOFDSTEUN

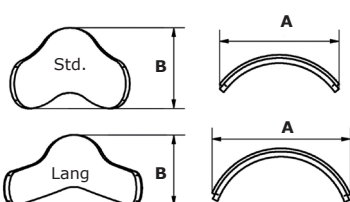

**A x B**  
Hoofdsteen maat 1 220 x 150 mm  
Hoofdsteen maat 1 lang 280 x 160 mm  
Hoofdsteen maat 2 240 x 190 mm  
Hoofdsteen maat 2 lang 280 x 210 mm

### INSTELBARE RUGLEUNING

Alle afmetingen zijn inclusief bekleding

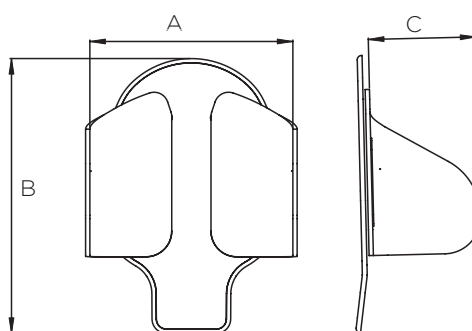

**A**  
Maat 190 - 280 mm

**B**  
Maat 350 - 430 mm

**C**  
Maat 150 mm

MATEN.....	1
TOELAGTBAAR GEWICHT.....	45 kg
KLEUR.....	Zwart, oranje, blauw
GEWICHT.....	7 kg
GECRASHTEST.....	Goedgekeurd
ZITDIEPTE.....	28-38 cm
BORSTBREEDTE.....	19-28 cm
RUGHOEK.....	-10/+30
OKSELHOOGTE.....	20-35 cm

# TECHNISCHE GEGEVENS

Pengy wandelwagen

