

HEWI

Systemes sanitaires

Lavabos

Meubles

Mains courantes

Quincaillerie

Sanitairsystemen

Wastafels

Meubels

Leuningen

Beslag

Care



HEWI Care

Les experts en l'accessibilité

HEWI Care

Experts in barrière-vrijheid

Les exigences en matière d'aménagement dans les établissements de soin tels que par exemple les hôpitaux, les cliniques de rééducation, les maisons de retraite ou les résidences pour seniors, sont extrêmement complexes.

HEWI dispose d'une expérience de plusieurs décennies et développe des produits innovants pour le secteur de la santé. La série 477/801 a été la première gamme d'accessoires sanitaires accessibles pour le marché allemand et elle est désormais synonyme de qualité fabriquée en Allemagne. Depuis, HEWI étend de façon continue sa gamme et définit de nouveaux standards dans le secteur Care en tant que leader du marché. Son expérience depuis de nombreuses années fait de HEWI un expert dans ce secteur.

Le vaste portefeuille permet de réaliser des planifications individuelles – les services de soins journaliers ou les stations de confort peuvent ainsi être réalisés tout aussi facilement que les espaces pour les patients réguliers. HEWI offre des solutions pour tous les systèmes – de la porte d'entrée aux espaces sanitaires en passant par les couloirs. Le design intemporel et la haute qualité des produits permet un équipement durable. La fonctionnalité, la sécurité et la facilité d'entretien sont une évidence pour HEWI.

De vormgevingseisen voor zorginstellingen zoals ziekenhuizen, revalidatieklinieken, verzorgingstehuizen of bejaardentehuizen zijn uiterst complex.

HEWI beschikt over decennialange ervaring in het ontwikkelen van innovatieve producten voor de gezondheidszorg. Serie 477/801 was de eerste barrière-vrije sanitairserie en staat sindsdien voor kwaliteit made in Germany. Sindsdien ontwikkelt HEWI de portfolio voortdurend verder en stelt als marktleider op het gebied van Care de norm. Jarenlange ervaring heeft HEWI tot experts op dit gebied gemaakt.

De uitgebreide portfolio maakt individuele plannings mogelijk – zo kunnen gespecialiseerde klinieken of comfort-verblijven net zo eenvoudig worden gerealiseerd als afdelingen voor reguliere patiënten. HEWI biedt totale systeemoplossingen – van de toegangsdeur via de gangen tot en met de sanitaire ruimte. Het tijdloze design en de kwalitatief hoogwaardige producten zorgen voor een duurzame uitrusting. Functionaliteit, veiligheid en gemakkelijk onderhoud zijn voor HEWI een vanzelfsprekendheid.



Design et fonction | Design en functie

Système 900 Systeem 900	4
Série 477/801 – Édition mate Serie 477/801 – Matte editie	14
Lavabos Wastafels	20
Système de robinetterie Systeemarmaturen	26
Barres d'appui relevables mobiles et sièges de douche Mobiele opklapbare steunen en douchezitjes	30
WARM TOUCH WARM TOUCH	32
Modules de lavabo et de WC réglables en hauteur In hoogte verstelbare wastafel- en WC-modules	34

Couleur et fonctionnalité | Kleur en functie

Système 800 K Systeem 800 K	36
Aménagement adapté aux personnes atteintes de démence Dementiegevoelige vormgeving	44

Individualisation systématique | Individualisering als standaard

Série 477/801 Serie 477/801	46
Produits sur mesure Op maat gemaakte producten	50
Rideaux de douche Douchegordijnen	52
Miroirs Spiegels	54
Produits pour patients en surcharge pondérale Obesitas-producten	56
Produits de prévention du suicide Suïcide-belemmerende producten	57
Produits antimicrobiens Antimicrobiële producten	58

Quincaillerie pour couloirs, portes et fenêtres | Beslag voor gangen, deuren en ramen

Mains courantes, protections murales et panneaux signalétique Leuningen, wandbescherming en signalering	62
Issues de secours Vlucht- en paniekroutes	64
Solutions de garnitures accessibles Barrièrevrije oplossingen voor beslag	66

Sécurité et robustesse | Veilig en stevig

Série 805 Classic Serie 805 Classic	68
Fonctionnalité pour une plus grande convivialité Functionaliteit voor meer gebruikerscomfort	70
Systèmes de distributeurs pour davantage d'hygiène Dispensersystemen voor meer hygiène	72

Le système professionnel | Het professionele systeem

Série 802 LifeSystem Serie 802 LifeSystem	74
---	----

Service et contact | Service en contact

80

Design et fonction

Design en functie

Système 900

Systeem 900

Avec le système 900, l'aménagement adapté aux personnes handicapées est facile à concevoir. En tant que système, S 900 est parfaitement adapté aux exigences complexes dans le domaine des soins professionnels. Le système se distingue par sa fonctionnalité, sa conception hygiénique et des techniques de montage astucieuses.

Le système 900 est conçu pour favoriser au mieux l'autonomie et la sécurité des patients. Cela permet également de moins solliciter le personnel soignant. Le personnel chargé du nettoyage a moins de travail grâce aux surfaces hygiéniques et faciles à entretenir. La grande variété de matériaux permet des solutions pour les salles de bain standards dans les hôpitaux, les cliniques privées et les résidences de luxe pour personnes âgées. Le système 900 comprend des solutions pour toutes les parties de l'espace sanitaire – que ce soit au niveau du lavabo, du WC ou de la douche. La structure modulaire du système 900 permet de nombreuses combinaisons. Le système 900 permet d'aménager les salles de bain en les adaptant au mieux aux besoins des différents utilisateurs. Les fonctions des produits sont parfaitement adaptées au secteur des soins professionnels.

Met systeem 900 wordt barrièrevrije vormgeving gemakkelijk te plannen. Als systeem houdt S 900 op bijzondere wijze rekening met de complexe eisen op het gebied van Professional Care. Het systeem overtuigt door functionaliteit, een bijzonder hygiënische vormgeving en slimme montagetechniek.

Systeem 900 is ervoor ontworpen om de zelfstandigheid en de veiligheid van de patiënten zo optimaal mogelijk te ondersteunen. Hierdoor wordt het verplegend personeel minder zwaar belast. Schoonmakers worden ontlast door hygiënische, gemakkelijk te reinigen oppervlakken. Het grote aantal materialen maakt oplossingen mogelijk voor standaard patiëntenbadkamers, optionele serviceruimtes en hoogwaardige seniorenresidenties uit één hand. Systeem 900 omvat oplossingen voor alle gebieden van de sanitaire ruimte – of het nu gaat om de wastafel, het toilet of de douche. De modulaire opbouw van systeem 900 is geschikt voor veelzijdige combinatiemogelijkheden. Systeem 900 maakt een badkamerontwerp mogelijk, dat optimaal op de behoeften van de individuele gebruiker is afgestemd. De productfuncties zijn perfect op het toepassingsgebied Professional Care toegesneden.

Vous trouverez de plus amples informations et un aperçu complet de la gamme de produits du système 900 dans notre catalogue en ligne sur www.hewi.com/fr/systeme-900.

Meer informatie en een totaaloverzicht van het portfolio van systeem 900 vindt u onder www.hewi.com/nl/systeem-900 in onze online-catalogus.



Qualité fiable
Betrouwbare kwaliteit





La qualité durable et fiable de ces produits ne se retrouve pas seulement dans les matériaux, mais aussi dans les détails techniques. Les barres d'appui relevables du système 900 disposent d'un frein qui ne nécessite aucun entretien et qui freine la descente de la poignée. Une butée empêche la barre d'appui relevable de heurter le mur.

L'hygiène est un facteur important pour l'utilisation dans le secteur des soins professionnels. Le système 900 est uniquement composé de matériaux qui résistent aux produits de soin et aux produits nettoyants. Ces produits comprennent un minimum de composants, ce qui permet de réduire au maximum le nombre de raccords. Des finitions précises garantissent des surfaces lisses et hygiéniques.

Les systèmes de rampes et les mains courantes de douche se distinguent par une technique de montage ingénieuse et particulièrement simple. Au lieu des quatre points de fixation habituels, le raccord enfichable innovant ne nécessite que trois rosaces. Les systèmes d'appui sont ainsi plus faciles à nettoyer.

L'élément d'étanchéité permet une étanchéification rapide et fiable des éléments de fixation par rapport au mur. Les consoles murales des barres d'appui relevables et des sièges de douche ainsi que les rosaces de fixation des barres d'appui et des systèmes de barres peuvent en être équipées.

Duurzame, betrouwbare kwaliteit komt niet alleen tot uiting in de materialen, maar ook in de technische details. De opklapbare steunen van systeem 900 hebben een onderhoudsvrije rem, die het neerlaten van de greep dempt. Een gedefinieerde aanslag voorkomt, dat de opklapbare steun de wand raakt.

Voor gebruik op het gebied van Professional Care is hygiëne een doorslaggevende factor. Voor systeem 900 worden uitsluitend materialen gebruikt, die ongevoelig zijn voor wondverzorgings- en reinigingsmiddelen. De producten zijn gemaakt van zo weinig mogelijk componenten, zodat slechts een zeer klein aantal verbindingpunten ontstaat. Nauwkeurige productie garandeert gladde, hygiënische oppervlakken.

De relingsystemen en douchesteunstangen overtuigen door een slimme, bijzonder eenvoudige montage-techniek. In plaats van de gebruikelijke vier bevestigingspunten zijn met de innovatieve steek-klik-verbinding slechts drie rozetten nodig. Dit vergemakkelijkt de reiniging van de houdersystemen.

Het afdichtelement biedt een snel aan te brengen en betrouwbare afdichting van de bevestigingselementen naar de wand. De wandconsoles van de opklapbare steunen en douchezitjes alsmede de bevestigingsrozetten van de wandsteunen en stangsystemen kunnen hiermee worden uitgerust.

Fonctions intelligentes Doordachte functies



Le système 900 permet d'aménager aussi facilement des chambres d'hôpital normales qu'un service confortable pour les patients du système de soin privé. L'énorme gamme de produits offre toujours la solution optimale.

Les produits adaptés aux personnes handicapées et conformes aux normes ne sont pas les seuls à disposer de fonctions bien pensées. Le système 900 comprend un grand nombre d'accessoires utiles. Les distributeurs de savon et de produit désinfectant sont par exemple disponibles en différentes variantes et peuvent être remplis avec des produits de soin normaux.

Met systeem 900 zijn gewone patiëntenkamers net zo makkelijk in te richten als de comfortzone voor patiënten van gespecialiseerde klinieken. De enorme assortimentsdiepte biedt altijd de optimale oplossing.

Doordachte functies zijn er niet alleen bij de barrièrevrije, normconforme producten. Systeem 900 omvat een groot aantal handige accessoires. Bijvoorbeeld zijn de zeep- en desinfectiemiddeldispenser verkrijgbaar in verschillende varianten zodat ze met gangbare verzorgingsmiddelen kunnen worden gevuld.



La sécurité, l'autonomie et une utilisation confortable sont des facteurs importants dans le secteur des soins professionnels. Le personnel soignant est beaucoup moins sollicité lorsque les patients sont autonomes. Le système 900 est conçu pour apporter un soutien aux personnes à mobilité réduite. Le design épuré permet aux produits adaptés aux personnes handicapées d'être agréablement discrets. La main courante de douche avec barre avec coulisseau de douche solide ou la tablette pour miroir avec barre d'appui intégrée s'intègrent harmonieusement dans l'ambiance de la salle de bain.

Veiligheid, zelfstandigheid en een comfortabel gebruik zijn bepalende factoren op het gebied van Professional Care. Het verplegend personeel wordt door zelfstandig handelende patiënten enorm ontlast. Systeem 900 is ontworpen om mensen met beperkte mobiliteit te ondersteunen. Het puristische design zorgt ervoor dat de barrièrevrije producten aangenaam discreet zijn. De douche-wandsteun met stabiele douchestang of de spiegelplanchet met geïntegreerde wandsteun passen op natuurlijke wijze in de badkamersfeer

Grand choix de surfaces
Verscheidenheid aan oppervlakken





Système 900 | Thermolaquage

Systemeem 900 | Poedercoating



Le système 900 est disponible avec une surface en acier inoxydable, chromée et thermolaquée en blanc, gris ou noir mat profond et permet ainsi de nombreuses utilisations et options d'aménagement. Avec le système 900 thermolaqué, HEWI offre la possibilité d'aménager les espaces sanitaires de manière contrastée et de mettre en avant par des couleurs différentes les éléments fonctionnels qui se trouvent sur le mur comme la barre d'appui relevable ou le siège de douche. Cela facilite l'orientation et une utilisation intuitive.

L'utilisation de matériaux de première qualité et des finitions soignées assurent la qualité durable des produits du système 900. Le thermolaquage spécial donne au système 900 un aspect incomparable. Outre l'aspect extrêmement esthétique, le thermolaquage assure également une protection maximale contre la corrosion et convient donc particulièrement bien à une utilisation dans les espaces sanitaires. Ce revêtement spécial associé à des propriétés optimales en matière d'hygiène, à une résistance élevée au nettoyage et à des finitions particulièrement précises permettent au système 900 de répondre aux exigences les plus strictes. Le système 900 thermolaqué comprend des solutions cohérentes pour toutes les parties de l'espace sanitaire – que ce soit au niveau du lavabo, du WC ou de la douche.

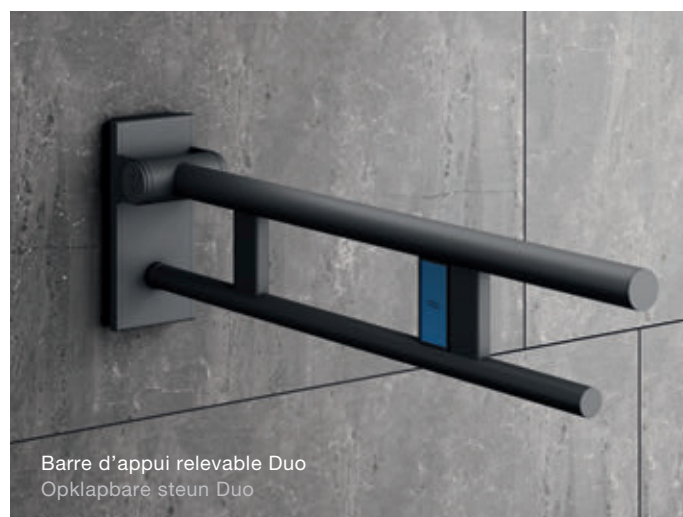

Systeem 900 is verkrijgbaar van roestvrij edelstaal, chroom en met poedercoating met diepmat oppervlak in wit, grijs-tinten of zwart, is zo veelzijdig inzetbaar en maakt ontwerptenties mogelijk. Met systeem 900 met poedercoating biedt HEWI de mogelijkheid sanitaire ruimtes contrastrijk te ontwerpen en de functionele elementen, zoals opklapbare steun of douchezitje, te laten contrasteren met de muur. Dit vergemakkelijkt de oriëntatie en de intuïtieve bruikbaarheid.

Het gebruik van eersteklas materialen en hun zorgvuldige verwerking resulteren in de uitstekende, duurzame kwaliteit van systeem 900. Door de speciale poedercoating geven we systeem 900 een onvergelykbare afwerking. Naast het uitstekende uiterlijk biedt poedercoating maximale bescherming tegen corrosie en is daarom perfect geschikt voor gebruik in sanitaire ruimtes. In combinatie met optimale hygiënische eigenschappen, bestendigheid tegen reinigingsmiddelen en bijzonder nauwkeurige verwerking vervult systeem 900 zelfs de meest veeleisende behoeften. Systeem 900 met poedercoating maakt doorlopende oplossingen mogelijk voor alle bereiken van de sanitaire ruimte - aan de wastafel, aan de WC of in de douche.

Série 477/801 | Édition mate
Serie 477/801 | Matte editie





HEWI reste fidèle à sa ligne tout en continuant d'optimiser ses concepts. Un design d'exception implique nécessaire l'association avec des technologies innovantes. Pour HEWI, un bon design signifie d'offrir des options. La série 477/801 est donc désormais non seulement disponible avec des surfaces en polyamide brillant, mais aussi en édition mate. Cette édition mate apporte un plus, car elle se distingue par son aspect caractéristique et par un toucher très particulier.

Avec l'édition mate, HEWI propose une surface unique. La modularité, la diversité des surfaces et une exigence élevée en matière de design reflètent la façon dont HEWI envisage un design de qualité. La nouvelle surface mate donne au classique 477/801 un nouveau caractère soyeux et chaud.

L'assortiment complet permet un aménagement cohérent et parfaitement adapté aux besoins individuels des utilisateurs.

HEWI blijft trouw aan haar lijn, maar altijd met de claim om vooruit te denken met de bestaande concepten. Uitmuntend design ontstaat uitsluitend in combinatie met innovatieve techniek. Goed design betekent voor HEWI, opties te bieden. Zo is de serie 477/801 nu niet alleen verkrijgbaar in hoogglanzend polyamide, maar ook in de matte editie. Ze plaatst accenten die door een karakteristieke uitstraling en een heel bijzonder gevoel overtuigen.

Met de matte editie biedt HEWI een uniek oppervlak. Modulariteit, verscheidenheid aan oppervlakken en de hoogste designnormen weerspiegelen HEWI's begrip van eerste klas design. De klassieker 477/801 krijgt met het nieuwe matte oppervlak een volledig nieuwe uitstraling.

Het omvattende assortiment maakt een consequente uitrusting, exact afgestemd op de individuele behoeften van de gebruiker mogelijk.



GERMAN
DESIGN
AWARD
WINNER
2019



ICONIC
AWARDS
2018
WINNER
INNOVATIVE
ARCHITECTURE

Récompensé par le German Design Award 2019 – Winner, l'Iconic Awards 2018 Innovative Architecture et l'Iconic Awards 2018 Innovative Material.

Bekroond met de German Design Award 2019 – Winner, de Iconic Awards 2018 Innovative Architecture alsook de Iconic Awards 2018 Innovative Material.





Surface exclusive Exclusieve finish



La série 477/801 en édition mate offre une alternative chaleureuse aux espaces sanitaires dans les hôpitaux, les maisons de repos et les établissements de soin. Une esthétique parfaite n'exclut pas une grande fonctionnalité.

L'édition mate de la série 477/801 est disponible en différentes nuances blanches et grises. La gamme de produits extrêmement complète allant de la béquille de porte aux accessoires sanitaires, en passant par les produits de confort et les éléments adaptés aux personnes handicapées permet un aménagement cohérent. La série 477/801 permet un aménagement conforme aux normes qui répond également aux exigences internationales.

La finition soyeuse de l'édition mate est obtenue par un procédé de revêtement spécial. Cela permet de garantir un design unique avec une qualité made in Germany.

Vous trouverez de plus amples informations sur www.hewi.fr/477-mat dans notre catalogue en ligne.



Serie 477/801 in de matte editie biedt sanitaire ruimten in ziekenhuizen, bejaardentehuizen of verpleeghuizen een huiselijk vormgevingsalternatief. Een uitstekende esthetiek en onbeperkte functionaliteit sluiten elkaar niet uit.

De serie 477/801 is verkrijgbaar in de matte editie in verschillende tinten wit en grijs. Het unieke assortiment van deurkrukken en sanitaire accessoires tot en met comfortproducten en barrièrefreielementen maakt een consequente uitstraling mogelijk. Serie 477/801 maakt een gestandaardiseerd ontwerp mogelijk dat ook aan internationale eisen voldoet.

De fluweelzachte afwerking van de matte editie wordt bereikt door een speciaal afwerkingsproces. Het resultaat is een uniek design in premium kwaliteit made in Germany.

Meer informatie vindt u op: www.hewi.nl/477-mat in onze online-catalogus.

Lavabos Wastafels



Les lavabos HEWI en résine minérale facile d'entretien offrent un confort particulier : ils permettent de réaliser facilement un aménagement accessibles aux personnes à mobilité réduite. Des détails utiles, tels que par exemple les barres de maintien intégrées, en font par ailleurs des éléments très conviviaux. Un lavabo plat peut être utilisé debout ou assis car il est accessible aux personnes en chaises roulantes.

Les lavabos HEWI se distinguent par leur solidité et leur hygiène. La surface hautement brillante et non poreuse est particulièrement facile à entretenir et simple à nettoyer. Les lavabos HEWI conviennent à la désinfection thermique conformément aux exigences de la directive DVGW W 551 pour les robinetteries.

HEWI wastafels van onderhoudsvriendelijk mineraal gietwerk bieden speciaal comfort: Hiermee is de barrièrevrije vormgeving ongecompliceerd te realiseren. Behulpzame details zoals geïntegreerde steungrepen maken ze buitengewoon gebruikersvriendelijk. Een platte wastafel kan zowel staand als zittend worden gebruikt omdat de rolstoel eronder past.

HEWI wastafels overtuigen door belastbaarheid en hygiëne. Het hoogglanzende, niet-poreuze oppervlak is bijzonder gemakkelijk te onderhouden en eenvoudig te reinigen. HEWI wastafels zijn geschikt voor thermische desinfectie, conform de specificaties van de DVGW richtlijn W 551 voor kranen.



Fonction intégrée d'accessibilité aux personnes à mobilité réduite

Les lavabos HEWI disposent de poignées intégrées qui offrent à l'utilisateur un appui sûr et une stabilité. Si les barres de maintien latérales ne sont pas nécessaires, elles peuvent être utilisées comme porte-serviettes.

Modèles peu encombrants

Les espaces sanitaires n'offrent pas toujours une coupe avec suffisamment de place pour une solution accessible, conforme aux normes. Grâce à leur aménagement plat et à leurs barres de maintien intégrées, les lavabos compacts (profondeur de 415 mm) offrent un confort avec peu d'entrave et sont particulièrement peu encombrants.

Lavabos à longueur variable

Les lavabos fabriqués individuellement sur mesure sont adaptés aux niches ou aux salles de bains pré-existantes dans lesquelles chaque centimètre compte. Ils sont disponibles dans deux profondeurs (550 et 415 mm) et exploitent de manière optimale l'espace existant.

Lavabos avec bord anti-débordement

Les lavabos avec bord anti-débordement assurent un confort aux personnes handicapées et présentent des avantages en matière d'hygiène. Comme tous les lavabos HEWI, ils ne sont pas pourvus d'un trop-plein. Ils disposent d'un bord anti-débordement. Ce qui empêche l'eau de stagner sur le joint en silicone le long du mur.

Geïntegreerde barrièrvrijheid

HEWI wastafels hebben geïntegreerde greepkommen, die de gebruiker een veilig houvast en stabiliteit geven. Wanneer de aan de zijkant aangebrachte wandsteunen niet nodig zijn, kunnen deze als praktische handdoekhouder worden gebruikt.

Ruimtebesparende modellen

Niet altijd zijn sanitaire ruimten zo ontworpen, dat ze voldoende ruimte voor een genormeerde, barrièrvrije oplossing bieden. Compacte wastafels (diepte 415 mm) bieden door hun platte vormgeving en geïntegreerde steungrepen veel toegangscomfort en zijn bijzonder ruimtebesparend.

In lengte variërende wastafels

Wastafels, die individueel op maat worden gemaakt, zijn geschikt voor nissen of bestaande badkamers, waar elke centimeter telt. Ze zijn in twee diepten (550 en 415 mm) verkrijgbaar en benutten optimaal de beschikbare ruimte.

Wastafels met spatrand

Wastafels met spatrand bieden barrièrvrij comfort en hygiënische voordelen. Ze hebben zoals alle HEWI wastafels geen overflow. Bovendien beschikken ze over een spatrand. Dit voorkomt dat water op de siliconenvoeg tegen de muur blijft staan.

Vous trouverez des informations détaillées sur les lavabos sur notre site Internet à la rubrique www.hewi.fr/lavabos.

Uitgebreide informatie over de wastafels vindt u op onze website onder www.hewi.nl/wastafels.



Fonctions supplémentaires individuelles Individuele extra functies





Système de lavabo modulaire Modulair wastafelsysteem



Le système de lavabo modulaire peut être complété individuellement par des produits avec des fonctions supplémentaires importantes. Le concept innovant permet l'intégration d'une barre d'appui adaptative qui sert également de porte-serviette, et d'un système de tablettes modulaire directement au niveau du lavabo. Les lavabos offrent ainsi de la sécurité et permettent le rangement de tous les accessoires de toilette, comme le distributeur de savon, le gobelet, etc., à portée de main. Si nécessaire et grâce aux systèmes de profils, le lavabo peut être adapté aux besoins individuels de l'utilisateur.

Het modulaire wastafelsysteem kan individueel worden uitgebreid met belangrijke extra functies. Het innovatieve concept maakt de integratie van een adaptieve wandsteun, die ook dient als handdoekhouder en een modulair opbergsysteem direct aan de wastafel mogelijk. De wastafels bieden veiligheid en verzekeren, dat alle badkamerbenodigdheden zoals zeepdispenser, beker en dergelijke binnen handbereik hun plaats vinden. Afhankelijk van de noodzaak past de wastafel zich met behulp van profielsystemen aan de veranderde individuele behoeften van de gebruiker aan.



Le lavabo peut être rapidement et facilement complété par une barre d'appui, des tablettes pratiques, des crochets et des accessoires qui peuvent être agencés individuellement. Le système de profils peut également être installé au mur et assure ainsi une fonctionnalité élargie. Les différents systèmes d'appui et de rangement sont disponibles avec un thermolaquage blanc mat profond, gris clair nacré, gris foncé nacré et noir pour être parfaitement assortis au système 900.

De wastafel kan snel en eenvoudig worden uitgebreid met een wandsteun, praktische planchettes, haken en accessoires, die individueel kunnen worden geplaatst. Het profiel-systeem is ook geschikt voor de wand en biedt zo uitbreidbare functionaliteit. De verschillende bij systeem 900 passende houder- en opbergsystemen zijn verkrijgbaar met poedercoating in diepmat wit, lichtgrijs parelmica, donkergrijs parelmica en zwart.

Système de robinetterie Systeemarmaturen



Hygiène et confort d'utilisation

Les systèmes de robinets HEWI sont synonymes de qualité. Ils se distinguent par un grand confort d'utilisation, un nettoyage facile, une composition hygiénique et une grande facilité d'entretien. Les systèmes de robinets HEWI sont conçus de manière à être performants et résistent même aux fortes sollicitations. Les systèmes de robinets sont disponibles avec une surface chromée de haute qualité. Certains modèles sont également disponibles avec un revêtement en PVD couleur acier inoxydable.

Vous trouverez de plus amples informations sur les systèmes de robinets HEWI et un aperçu des autres modèles sur www.hewi.fr/robinetterie

Hygiëne en bediencomfort

HEWI systeemarmaturen staan voor kwaliteit. Ze worden gekenmerkt door hoog bediencomfort, lichte reiniging, hygiënische vormgeving en onderhoudsvriendelijkheid. HEWI systeemarmaturen zijn geconstrueerd op doeltreffendheden houden zelfs bij krachtige belasting stand. De systeemkranen zijn verkrijgbaar met hoogwaardige chromoppervlakken. Geselecteerde modellen zijn bovendien beschikbaar met PVD-coating in een roestvrij stalen optiek.

Via www.hewi.nl/armaturen verkrijgt u uitvoerlijke informatie over de HEWI systeemarmaturen en een overzicht van verdere modellen.



Utilisation intuitive

Ces robinets ont été développés selon les principes de l'utilisation universelle. Les grands arrondis évitent les arêtes sur lesquelles on risque de se cogner. Les systèmes de robinets HEWI s'utilisent de manière intuitive : que ce soit grâce au marquage chaud/froid clair et facile à repérer, grâce au levier de commande en polyamide de couleur contrastée ou grâce au capteur et au déclenchement sans contact qui permettent de ne pas utiliser la force.

Intuïtief gebruik

De armaturen zijn conform aspecten van de universele bruikbaarheid ontwikkeld. Grote radiussen voorkomen randen, waaraan men zich kan stoten. De bediening van de HEWI systeemarmaturen gebeurt intuïtief: hetzij door een duidelijke, gemakkelijk waarneembare warm/koud-markering, door een contrastrijke geaccentueerde bedieningshendel van polyamide of door contactloze sensoractivering, waarvan de bediening die geen fysieke inspanning vereist.



Les robinets avec sortie haute libèrent de l'espace entre le lavabo et le robinet.

En fonction des besoins, les robinetteries sont disponibles comme mitigeur de lavabo monocommande ou comme robinet commandé par capteur. Le nettoyage et l'entretien des systèmes de robinets électroniques sont particulièrement faciles grâce au module Bluetooth intégrable en option et à l'application d'entretien. Pour les robinets dans le secteur des soins de santé, l'hygiène est améliorée par une désinfection thermique régulière (directive DVGW W 551). Les systèmes de robinets HEWI ainsi que les lavabos HEWI conviennent à la désinfection thermique.

De armaturen met hoge uitloop creëren een vrije ruimte tussen wastafel en armatuur.

Afhankelijk van de eis is de armatuur als handmatig bedienbare eengreeps-wastafelmengkraan of als sensorgestuurde kraan verkrijgbaar. De reiniging en het onderhoud van de elektronische systeemarmaturen is met een optioneel integreerbare bluetooth-module en de service-app heel eenvoudig. Vooral bij armaturen die worden gebruikt in de gezondheidszorg, wordt de hygiëne door regelmatige thermische desinfectie (DVGW-richtlijn W 551) verhoogd. Zowel HEWI systeemarmaturen als ook HEWI wastafels zijn geschikt voor thermische desinfectie.

Fonctions intelligentes | Technologie détaillée

Doordachte functies | Technologie in detail

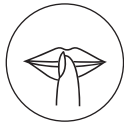

PARTICULIÈREMENT SILENCIEUX

Le robinet répond aux exigences de la classe d'émission de bruit 1 selon DVGW.



L'application de service permet le rinçage hygiénique simultané de tous les robinets SENSORIC installés. Elle permet également de contrôler la consommation d'eau et la fréquence d'utilisation. Pour le rinçage hygiénique et le fonctionnement continu, l'application comprend également une fonction de protocole et de distribution. Le mode Nettoyage peut être adapté à différents profils.

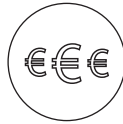

ÉCONOMISER DE L'EAU ET DE L'ARGENT

La limitation du débit à 5 l/min. et la forme du jet réduisent la consommation d'eau sans réduire le confort.



PRÉSERVATION DES RESSOURCES

Grâce à la limitation de l'eau chaude et à la limitation dynamique du débit, le robinet consomme moins d'énergie et moins d'eau.

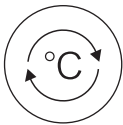

SÉCURITÉ GRÂCE À LA LIMITATION D'EAU CHAUDE RÉGLABLE

La température de l'eau pré-réglée (environ 30-36 °C) des robinets de lavabo électroniques augmente la sécurité de l'utilisateur et aide à économiser de l'énergie.

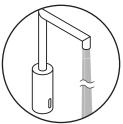

RINÇAGE HYGIÉNIQUE AUTOMATIQUE

Le rinçage hygiénique automatique des robinets de lavabo électroniques empêche que des germes ne s'accumulent à l'intérieur.



RÉGULATEUR DE JET LAMINAIRE DE NEOPERL

Le régulateur de jet laminaire convient parfaitement aux espaces sanitaires publics, car il est équipé d'une protection antivols.



Grâce au régulateur de jet réglable de Neoperl, l'angle du jet d'eau peut être adapté de manière optimale à la forme du lavabo.



Grâce à son design, le large régulateur de jet est particulièrement facile à nettoyer.

Une qualité inégalée peut être obtenue par des détails parfaitement étudiés et utiles. Les systèmes de robinets le prouvent par un grand nombre de caractéristiques techniques qui distinguent chaque robinet HEWI. Pour un meilleur aperçu, les différentes propriétés techniques des robinets sont représentées sous forme de pictogrammes.

Uitstekende kwaliteit wordt bereikt wanneer elk detail wordt doordacht en merkbare voordelen oplevert. Bij de systeemarmaturen wordt dit duidelijk door een veelvoud aan technische eigenschappen die kenmerkend zijn voor elke individuele HEWI armatuur. Voor een beter overzicht worden de betreffende technische productkenmerken als pictogrammen aan de armaturen toegewezen.

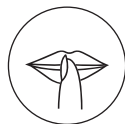

BIJZONDER STIL

De armatuur voldoet aan de eisen van geluidsklasse 1 volgens DVGW.



De service-app maakt de gelijktijdige hygiënespoeling bij alle geïnstalleerde SENSORIC mogelijk. Zowel waterverbruik als ook gebruiksfrequentie kunnen worden gecontroleerd. Bij hygiënespoeling en continu gebruik is een protocol- en uitvoerfunctie beschikbaar. De reinigungsmodus kan worden aangepast op verschillende profielen.

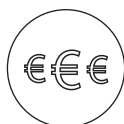

WATER EN KOSTEN BESPAREN

De begrenzing van de doorstroomhoeveelheid tot 5 l/min en de straalvormgeving verminderen het waterverbruik zonder het comfort te beperken.



GRONDSTOFBESPAREND

Door de warmwaterbegrenzing en de dynamische begrenzing van het debiet verbruikt de kraan minder energie en water.

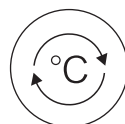

VEILIGHEID DOOR INSTELBARE WARMWATERBEGRENZING

De vooraf ingestelde watertemperatuur (ca. 30-36 °C) van de elektronische wastafelarmaturen verhoogt de veiligheid van de gebruiker en helpt energie te besparen.

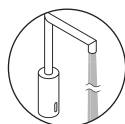

AUTOMATISCHE HYGIËNESPOELING

De automatische hygiënespoeling op de elektronische wastafelarmaturen voorkomt dat kiemen zich binnenin kunnen vastzetten.



LAMINAIRE STRAALREGELAAR VAN NEOPERL

Door de tegen diefstal beveiligde constructie is de verzonken straalregelaar ideaal voor gebruik in openbare sanitaire ruimten.



Met de instelbare straalregelaar van Neoperl kan de hoek van de waterstraal optimaal worden aangepast aan de vorm van de wastafel.



De verzonken straalregelaar is door zijn vormgeving bijzonder eenvoudig te reinigen.

HEWI SENSORIC

ROBINETS DE LAVABO ÉLECTRONIQUES ELEKTRONISCHE WASTAFELARMATUREN

Les robinets de lavabo HEWI SENSORIC sont commandés par capteur et peuvent donc être utilisés sans. HEWI SENSORIC wastafelarmaturen zijn sensorgestuurd en kunnen daarom contactloos bedienbaar.

Barres d'appui relevables mobiles et sièges de douche Mobiele opklapbare steunen en douchezitjes



Les barres d'appui relevables mobiles et sièges de douche de HEWI permettent d'adapter rapidement et en toute facilité chaque salle de bains aux de l'utilisateur.

Les barres d'appui relevables mobiles offrent la même fonctionnalité que les barres d'appui relevables fixes : elles peuvent être relevées contre le mur pour un encombrement minimum. Vous pouvez choisir entre les variantes Mono et Duo (avec une deuxième zone de préhension).

Les sièges de douche mobiles offrent une grande sécurité dans la douche. S'ils sont inutiles, ils peuvent être relevés contre le mur et sont ainsi peu encombrants.

Met mobiele opklapbare steunen en douchezitjes van HEWI kan elke badkamer snel en eenvoudig aan de behoeften van de gebruiker worden aangepast.

De mobiele opklapbare steunen bieden dezelfde functionaliteit als vast geïnstalleerde opklapbare steunen: Ze kunnen ruimtebesparend tegen de wand worden geklapt. Er is keuze uit mono-uitvoeringen en duo-varianten (met een tweede greepniveau).

Mobiele douchezitjes bieden een veilig houvast in de douche en wanneer ze niet nodig zijn kunnen ze ruimtebesparend tegen de wand worden geklapt.



Aucun outil n'est nécessaire pour le montage et le démontage des solutions mobiles. La barre d'appui relevable mobile ou le siège de douche mobile s'enclenche en toute simplicité dans la plaque de montage fixe. Si la barre ou le siège n'est pas nécessaire, il suffit pour le démontage de déverrouiller à la main la fixation. La plaque de montage est ensuite cachée à l'aide d'une plaque de recouvrement.

Voor de montage en demontage van de mobiele oplossingen is geen gereedschap nodig. De mobiele opklapbare steun of het mobiele douchezitje wordt voor de montage eenvoudig in de vast geïnstalleerde montageplaat vastgeklikt. Wanneer hij niet nodig is, hoeft voor de demontage alleen de bevestiging met de hand te worden ontgrendeld. Vervolgens wordt de montageplaat met een afdekplaat bedekt.

WARM TOUCH WARM TOUCH



La priorité de WARM TOUCH est le bien-être. WARM TOUCH est une réelle alternative aux produits en chrome. La surface brillante à l'aspect chromé offre un grand confort de préhension car elle présente les propriétés tactiles du polyamide. Grâce à la surface agréablement tempérée, les produits WARM TOUCH sont particulièrement adaptés aux personnes présentant une sensibilité accrue au froid, comme les personnes souffrant de rhumatismes.

Het gevoel van welzijn staat bij WARM TOUCH op de voorgrond. WARM TOUCH is een uitstekend alternatief voor chroomproducten. Het hoogglanzende, oppervlak in chroomlook biedt aangenaam gripcomfort, omdat het haptisch de eigenschappen van polyamide heeft. Door de aangename temperatuur van het oppervlak zijn WARM TOUCH producten bijzonder geschikt voor mensen die erg gevoelig zijn voor koude, zoals dat bijvoorbeeld bij reumatische aandoeningen het geval is.



Le design en tube rond permet une préhension symétrique. Ces systèmes pour le lavabo, les toilettes et la douche sont par exemple disponibles sous forme de barres d'appui relevables et de barre de maintien.

Les produits WARM TOUCH sont fabriqués en polyamide de qualité supérieure, avec un noyau en acier anti-corrosion. Grâce à son revêtement, WARM TOUCH est particulièrement résistant et se distingue par sa facilité d'entretien.



De ronde buisvorm maakt symmetrische grijpen mogelijk. Verkrijgbaar zijn ondersteunende vasthoudsystemen voor wastafel, WC en douche, zoals opklapbare steunen en handgrepen.

WARM TOUCH producten worden vervaardigd van hoogwaardige polyamide met corrosiewerende stalen kern. Door de coating is WARM TOUCH bijzonder ongevoelig voor beschadiging en is het gemakkelijk te onderhouden.

S 50 | Modules de lavabo et de WC réglables en hauteur
S 50 | In hoogte verstelbare wastafel- en WC-modules





Avec le système S 50, HEWI propose des modules de lavabos et WC réglables individuellement en hauteur afin de s'adapter aux besoins de l'utilisateur. Une télécommande permet de régler sans palier la hauteur des modules entraînés par un moteur.

La hauteur d'assise du module de WC peut varier jusqu'à 150 mm. Le module de WC est même réglable en cours d'utilisation, si bien qu'il peut également servir d'aide pour s'asseoir et se relever. Des barres d'appui relevables peuvent être intégrées en option à côté du WC, afin d'offrir plus de maintien et de sécurité à l'utilisateur. Le module de WC peut être combiné à tous les WC courants et à certains WC-douches sélectionnés.

Le module de lavabo réglable en hauteur peut être réglé à la hauteur souhaitée sans palier entre 700 mm et 1000 mm. Grâce à un miroir intégré qui va jusqu'au chant supérieur du lavabo, le module peut être utilisé aussi bien en position debout qu'assise. Le module peut être combiné avec le lavabo HEWI sélectionné en résine minérale.

Met S 50 biedt HEWI wastafel- en WC-modules, die in hoogte individueel aan de behoeften van de gebruikers kunnen worden aangepast. Aangedreven door een motor kunnen de modules met een afstandsbediening traploos op de passende hoogte worden ingesteld.

De zithoogte van de WC-module kan tot 150 mm worden gevarieerd. De WC-module is zelfs tijdens het gebruik verstelbaar en dient zo gelijktijdig als comfortabele zit- en opstahulp. Optioneel kunnen de opklapbare steunen naast de WC worden geïntegreerd, wat de gebruiker extra stabiliteit en veiligheid geeft. De WC-module kan met alle gebruikelijke WC's en met specifieke douche-WC's worden gecombineerd.

De in hoogte verstelbare wastafel-module kan van 700 mm tot 1000 mm traploos op de gewenste hoogte worden ingesteld. Met een geïntegreerde spiegel, die tot aan de bovenkant van de wastafel reikt, kan de module zowel staand als zittend worden gebruikt. De module kan worden gecombineerd met de selecte HEWI wastafel van mineraal gietwerk.

Vous trouverez des informations détaillées sur les modules réglables en hauteur sur notre site Internet à la rubrique www.hewi.fr/s50. Uitgebreide informatie over de in hoogte verstelbare modules vindt u op onze website onder www.hewi.nl/s50.

Couleur et fonctionnalité

Kleur en functie

Système 800 K

Systeem 800 K

La couleur crée une ambiance. La couleur est un élément fonctionnel. La couleur structure les pièces. Un concept de couleur harmonieux améliore l'orientation et facilite par exemple la perception.

Le blanc est la couleur de base du système sanitaire 800 K. Vous pouvez choisir entre un blanc pur classique ou un blanc de sécurité rayonnant. Sur demande, les éléments fonctionnels peuvent être fournis en couleur ou sont également disponibles en blanc.

L'utilisation ciblée de la couleur distingue le système fabriqué en polyamide de grande qualité. Avec le système 800 K, des couleurs gaies créent une atmosphère de bien-être dans la salle de bains. Une touche de couleur décente s'intègre de manière harmonieuse pour l'aménagement de l'espace sanitaire. Une touche de couleur contrastée sélectionnée facilite la perception et ainsi l'orientation.

La modularité du système 800 K permet d'aménager l'espace sanitaire aussi bien avec des accessoires classiques qu'avec des produits de confort et des éléments accessibles pour les personnes à mobilité réduite.

Kleur scheidt sfeer. Kleur is een functioneel element. Kleur structureert de ruimte. Een sfeervol kleurenconcept dient als oriëntatiehulp om bijvoorbeeld de waarneming te vergemakkelijken.

Wit is de basiskleur van het sanitaire systeem 800 K. Er kan worden gekozen uit het klassieke zuiverwit of het stralende signaalwit. De functionele elementen kunnen naar wens in kleur worden geleverd of zijn ook in wit verkrijgbaar.

Het gerichte gebruik van kleur kenmerkt het van hoogwaardig polyamide gemaakte systeem. Vrolijk gekleurde accenten zorgen bij systeem 800 K voor een sfeer van welbehagen in de badkamer. Een gekleurd accent in een gedistingeerde tint voegt zich harmonieus in het ontwerp van de sanitaire ruimte. Een bewust gekozen contrastrijk kleuraccent vergemakkelijkt de waarneming en daarmee de oriëntatie.

Door de modulaire opbouw van systeem 800 K kan de sanitaire ruimte worden uitgerust met klassieke accessoires, comfort-producten en barrièrevrije producten.

Vous trouverez de plus amples informations ainsi qu'une vue d'ensemble complète des produits du système 800 K sous www.hewi.fr/systeme-800k dans notre catalogue en ligne.

Meer informatie en een totaaloverzicht van de portfolio van systeem 800 K vindt u onder www.hewi.com/systeem-800k in onze online-catalogus.







Utilisation intuitive Intuïtief gebruik

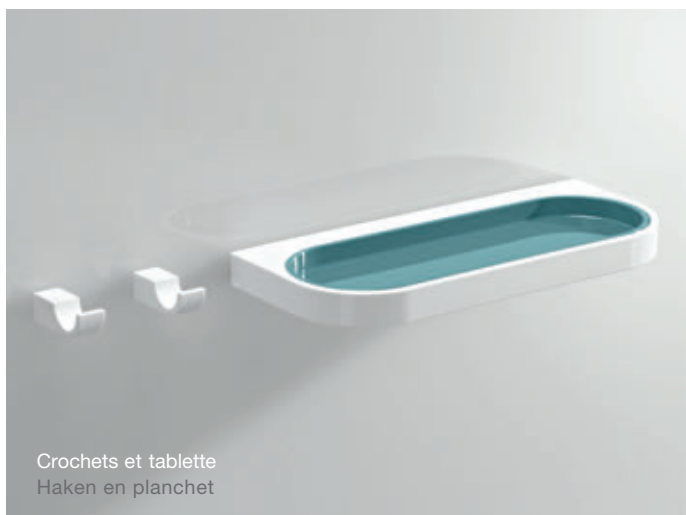

Les contrastes de couleur ciblés facilitent l'orientation et permettent une utilisation intuitive. Comme seuls les éléments fonctionnels du système 800 K sont colorés, ils se distinguent de leur environnement et leur fonction est ainsi illustrée. Si les éléments fonctionnels sont par ailleurs agencés dans une couleur contrastée par rapport à leur environnement, ils deviennent également facilement reconnaissables pour les personnes avec une déficience visuelle. Sur le distributeur de savon liquide par exemple, seul le bouton-poussoir servant au dosage du savon est clairement matérialisé par un contraste coloré. La surface légèrement rugueuse du bouton-poussoir rend en outre palpable cet élément fonctionnel.

Bewust gebruikte kleurige contrasten vergemakkelijken de oriëntatie en maken een intuïtief gebruik mogelijk. Omdat uitsluitend de functionele elementen van systeem 800 K gekleurd zijn, worden deze geaccentueerd en hun functie zichtbaar gemaakt. Wanneer de functionele elementen bovendien een contrasterende kleur ten opzichte van de omgeving hebben, worden ze ook voor mensen met een beperkt gezichtsvermogen gemakkelijker waarneembaar. Bij de zeepdispenser is bijvoorbeeld de drukknop voor het doseren van de zeep door een kleurig contrast duidelijk geaccentueerd. Het licht geruwde oppervlak van de drukknop maakt het functionele element bovendien voelbaar.



Le système 800 K peut être combiné avec le système de garnitures 111 de HEWI ainsi qu'avec les mains courantes ENTRO colour en polyamide. Les béquilles de porte et les mains courantes sont par exemple disponibles dans la même couleur que l'accent de couleur sélectionné pour les accessoires sanitaires. Cela permet un aménagement sans compromis. Pour délimiter l'espace et faciliter l'orientation, une couleur individuelle ou un ton de couleur peut être attribué à chaque service. Le concept de couleur englobe 16 tons adaptés les uns aux autres de manière harmonieuse et qui offrent des possibilités infinies de combinaisons.

Systeem 800 K kan gecombineerd worden met het HEWI beslagsysteem 111 en de ENTRO leuningen colour van polyamide. Zo zijn bijvoorbeeld deurkrukken en leuningen in dezelfde kleur als de gekozen accentkleur van de sanitair-accessoires verkrijgbaar. Dit maakt een vormgeving zonder compromissen mogelijk. Voor de afgrenzing en voor ondersteuning van de oriëntatie kan bijvoorbeeld aan elk station een individuele kleur of kleurenwereld worden gegeven. Het kleurenconcept omvat 16 tinten, die harmonieus op elkaar zijn afgestemd en talrijke combinatiemogelijkheden bieden.

Faciliter la perception Waarneming vergemakkelijken



Comme système de guidage bien pensé, la couleur facilite l'orientation dans le bâtiment. La couleur structure les pièces. Vous pouvez ainsi séparer clairement les uns des autres des espaces individuels. Un concept de couleurs harmonieux améliore l'orientation et facilite par exemple l'identification de l'étage. Les longs couloirs sont structurés par des accents de couleur (par ex. avec des mains courantes, des charnières de porte et des béquilles de porte de la même couleur).

Als doordacht geleidesysteem in het gebouw ondersteunt kleur de oriëntatie. Kleur structureert de ruimte. Zo kunnen afzonderlijke gebieden duidelijk worden afgegrensd. Een stemmig kleurenconcept dient als oriëntatiehulp om bijvoorbeeld de herkenbaarheid van de etage te vergroten. Lange gangen worden door gekleurde accenten (bijv. door de kleur van leuningen, deurkozijnen en deurkrukken op elkaar af te stemmen) onderverdeeld.



Le concept de couleurs HEWI offre d'innombrables possibilités d'aménagement avec des couleurs : comme univers de couleurs clairement défini qui confère au bâtiment un caractère unique. Les couleurs chaudes, telles que umbra ou sable, créent une ambiance confortable. Les couleurs prononcées telles que jaune moutarde ou corail posent des touches de couleur claires dans la pièce.

Het HEWI kleurenconcept biedt talrijke mogelijkheden voor de vormgeving met kleur: als duidelijk gedefinieerde kleurenwereld, die het gebouw een eigen karakter geeft. Warme kleuren zoals omber of zand scheppen een huiselijke sfeer. Markante kleuren zoals mosterdgeel of koraal geven de ruimte duidelijke kleuraccenten.

Aménagement adapté aux personnes atteintes de démence Dementiegevoelige vormgeving





Environ 10 millions de personnes en Europe sont atteintes de démence. On prévoit une augmentation à près de 15 millions de personnes d'ici 2030. En plus de symptômes tels que la mémoire déficiente ou les troubles du langage, la démence entraîne également des difficultés d'orientation. Afin que les personnes atteintes de cette maladie conservent leur autonomie, il est particulièrement important de leur offrir des aides à l'orientation sous la forme de structures claires et d'un environnement de perception facile. C'est sur la base de ce résultat que la société HEWI a développé un lavabo spécialement pour les personnes atteintes de démence. Grâce à un marquage rouge, il permet de faciliter d'une part la perception du lavabo dans la pièce et d'autre part son utilisation.

Des études qualitatives montrent que la couleur rouge est la plus facilement perçue par les personnes atteintes de démence et elle est celle qu'elles reconnaissent le plus longtemps lors de la progression de la maladie. En outre, le rouge est la couleur la plus facile à voir en cas de déficience visuelle due à l'âge. Outre ce lavabo, HEWI propose également des accessoires sanitaires et des produits de vie sans entrave conçus selon le même principe.

Circa 10 miljoen mensen in Europa lijden aan dementie. Voor het jaar 2030 wordt een stijging tot 15 miljoen verwacht. Naast symptomen als vergeetachtigheid of spraakstoringsen verandert bij mensen met dementie ook het oriënteringsvermogen. Om mensen met deze ziekte hun zelfstandigheid te laten behouden is het bijzonder belangrijk hen oriëntatiehulp in de vorm van heldere structuren te bieden en een voor hen gemakkelijk waarneembare omgeving te creëren. Om deze reden heeft HEWI een wastafel speciaal voor mensen met dementie ontwikkeld. Door een rode markering wordt enerzijds de waarneeming van de wastafel in de kamer vergemakkelijkt en anderzijds het gebruik ervan begrijpelijk gemaakt.

Hoogwaardige studies tonen aan, dat de kleur rood door mensen met dementie het gemakkelijkst en bij het voortschrijden van de ziekte het langst wordt waargenomen. Bovendien wordt rood bij door ouderdom veroorzaakte vermindering van het gezichtsvermogen het best herkend. Naast de wastafel biedt HEWI sanitair-accessoires en barrièrevrije producten, die volgens hetzelfde principe zijn ontworpen.

Vous trouverez de plus amples informations sur le site www.hewi.fr/lavabo-demence.

Onder www.hewi.nl/wastafel-dementie vindt u meer informatie.

Individualisation systématique

Individualisering als standaard

Série 477/801

Range 477/801

En tant que leader du marché, HEWI pose des jalons dans le secteur de l'accessibilité aux personnes à mobilité réduite. Notre expérience de nombreuses années fait de nous des experts dans ce secteur. La série 477/801 a été la première gamme de sanitaires accessibles pour le marché allemand et elle est désormais synonyme de qualité fabriquée en Allemagne. La série est sans cesse perfectionnée et est devenue un classique dans le secteur.

Avec la série 477/801, vous n'aurez plus à faire de compromis. L'immense variété de produits permet un aménagement optimal de l'espace sanitaire, précisément adapté aux différentes exigences des patients et du personnel soignant. Un grand choix de produit peut être fabriqué individuellement sur mesure, conformément à vos exigences.

La série en polyamide se distingue par un toucher agréable. La section du design tubulaire est parfaitement adaptée à la main. La Série 477/801 est disponible dans toutes les couleurs HEWI et offre ainsi de nombreuses possibilités d'aménagement.

Als marktleider op het gebied van barrièrevrij zet HEWI maatstaven. Onze jarenlange ervaring heeft ons tot experts op dit gebied gemaakt. Serie 477/801 was de eerste barrièrevrije sanitairserie en staat sindsdien voor kwaliteit made in Germany. De serie wordt voortdurend verder ontwikkeld en heeft zich als klassiekers gevestigd.

Met de serie 477/801 hoeft u geen compromissen aan te gaan. De enorme diversiteit aan producten maakt een optimale uitrusting van de sanitaire ruimte mogelijk, die exact op de verschillende eisen voor patiënten en verplegend personeel is afgestemd. Een grote keuze aan producten is volgens uw specificaties individueel op maat gemaakt verkrijgbaar.

De polyamide-serie wordt gekenmerkt door een aangenaam gevoel. De diameter van het ronde-buis-ontwerp is optimaal aan de hand aangepast. Serie 477/801 is in alle HEWI kleuren verkrijgbaar en biedt op die manier vele ontwerp-mogelijkheden.

Vous trouverez de plus amples informations ainsi qu'une vue d'ensemble complète des produits de la série 477/801 sous www.hewi.fr/serie-477 dans notre catalogue en ligne.

Meer informatie en een totaaloverzicht van de portfolio van serie 477/801 vindt u onder www.hewi.nl/serie-477 in onze online-catalogus.







Produits sur mesure Op maat gemaakte producten



En particulier dans les salles de bains pré-existantes, il est souvent impossible d'obtenir une solution optimale avec des produits standard. Les lavabos, rideaux de douche ou barres de maintien sur mesure s'adaptent parfaitement à la situation architecturale et offrent une grande liberté d'aménagement. HEWI offre un vaste choix de produits fabriqués individuellement et au millimètres près, qui permettent ainsi une solution adaptée, individuelle.

Juist in bestaande badkamers is het vaak onmogelijk om met standaardproducten een optimale oplossing te bereiken. Op maat gemaakte wastafels, douchegordijnen of steungrepen passen exact in de bouwkundige omstandigheden en zorgen voor vrijheid in vormgeving. HEWI biedt een grote keuze aan producten, die individueel tot op de millimeter nauwkeurig gemaakt worden en zo een precies passende, individuele oplossing mogelijk maken.

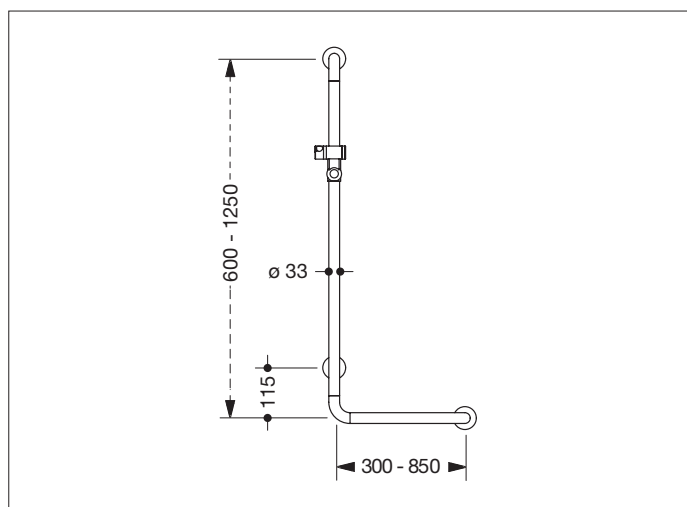

Systèmes de tringles individuelles

Les systèmes en polyamide (série 477/801 et système 800 K) de même que le LifeSystem (série 802) et la série 805 Classic en acier inoxydable comprennent des systèmes de tringles variables. Les mains courantes de douche et de baignoire, poignées coudées, barres pour douchette et tringles à rideau de douche peuvent être fabriquées sur mesure, conformément à vos prescriptions – et ce que ce soit pour un modèle unique ou pour une fabrication en série.

Individueel gemaakte stangsystemen

Zowel de polyamide-systemen (serie 477/801 en systeem 800 K) als het LifeSystem (serie 802) en de edelstaal-serie 805 Classic bevatten diverse stangsystemen. Douche- en badkuipleuning, hoeksteunen, douchestangen en douchegordijnstangen kunnen volgens uw specificaties op maat worden gemaakt – en dat vanaf één stuks tot serievervaardiging.

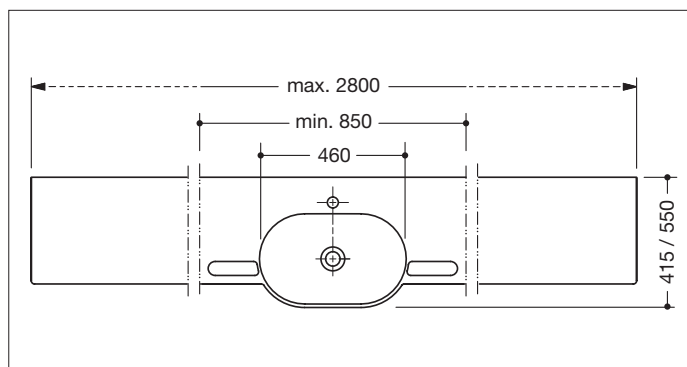

Lavabos sur mesure

Les lavabos à longueur variable permettent de réaliser des agencements individualisés. Les lavabos sont fabriqués sur mesure et constituent ainsi une solution parfaitement adaptée pour les niches et les salles de bains pré-existantes. Le modèle de base possède une profondeur fixe de 415 mm ou 550 mm et une largeur minimale de 850 mm. Le lavabo peut être étendu jusqu'à une longueur totale de 2800 mm. Il existe aussi des modèles asymétriques.

Op maat gemaakte wastafels

Individuele ontwerpmogelijkheden bieden de in lengte variabele wastafels. De wastafels worden op maat gemaakt en maken zo een precies passende oplossing mogelijk voor nissen en bestaande badkamers. Het basismodel heeft een minimale breedte van 850 mm en een onveranderbare diepte van 415 mm of 550 mm. De wastafel kan tot een totale lengte van maximaal 2.800 mm worden verbreed. Ook asymmetrische uitvoeringen zijn mogelijk.

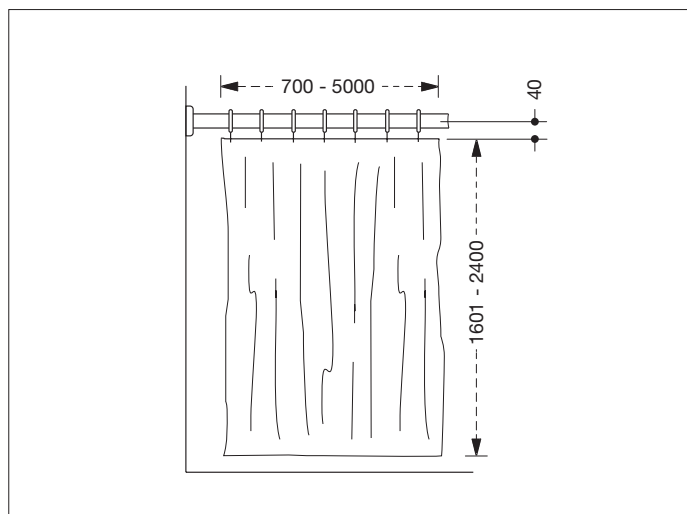

Rideaux de douche ajustés

Les rideaux de douche HEWI offrent dans chaque douche une protection contre les projections d'eau accessible aux personnes à mobilité réduite. Vous pouvez les adapter à toutes les situations architecturales grâce à leur suspension au plafond fabriquée sur mesure et aux rideaux individualisés.

Pasklare douchegordijnen

HEWI douchegordijnen bieden barrièrevrije spatbescherming in elke douche. Met op maat gemaakte plafondophanging en individueel vervaardigde gordijnen kunnen ze aan elke bouwkundige situatie worden aangepast.

Rideaux de douche Douchegordijnen





Rideaux de douche en Trevira CS

La fibre synthétique Trevira CS confère au textile des fonctions supplémentaires, en plus d'une protection anti-projections fiable : les fibres de polyester qui constituent ces rideaux de douche sont difficilement inflammables, conformément à la norme DIN 4102/B1. En outre, ces rideaux de douche sont munis d'un revêtement anti-moisissures et anti-tâches. Ils peuvent par ailleurs être désinfectés à 60 °C. Et l'effet antimicrobien de ces rideaux de douche contribue à améliorer encore les conditions d'hygiène de la douche.

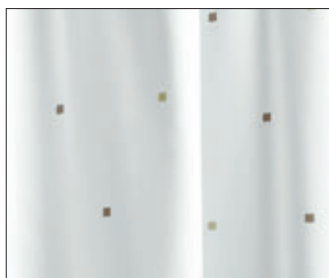

Douchegordijnen van Trevira CS

De chemische vezel Trevira CS biedt naast een betrouwbare bescherming tegen spatten extra functies: Zo zijn de polyestervezels van de douchegordijnen blijvend moeilijk ontvlambaar conform DIN 4102/B1. De douchegordijnen hebben bovendien een bescherming tegen schimmel en vochtplekken. Bovendien zijn ze bij 60 °C desinfecteerbaar. De hygiëne in de douche wordt extra ondersteund door de antimicrobiële werking van de douchegordijnen.



Rideaux de douche en polyester enduit de Téflon

Le revêtement de Téflon affine le tissu de manière à obtenir un rideau de douche de grande qualité et durable. Le rideau possède un bas plombé intégré dans l'ourlet. En outre, le tissu est muni d'un revêtement anti-moisissures et anti-tâches. Il est lavable à 40 °C et peut être désinfecté à 60 °C.

Douchegordijnen van met teflon gecoat polyester

De teflon-coating veredelt het weefsel, zodat een duurzaam, kwalitatief hoogwaardig douchegordijn ontstaat. Het gordijn heeft een ingewerkt loodkoord in de rolzoom. Bovendien heeft de stof een bescherming tegen schimmel en vochtplekken. Het is op 40 °C wasbaar en bij 60 °C desinfecteerbaar.



Rideaux de douche en polyester

Les rideaux de douche en polyester HEWI offrent une protection contre les projections d'eau accessibles aux personnes à mobilité réduite à un prix attractif. Le rideau de douche en polyester dispose d'un ourlet avec bas plombé intégré. Il est lavable à 30 °C.

Douchegordijnen van polyester

HEWI douchegordijnen van polyester bieden barrièrevrije bescherming tegen spatten voor een aantrekkelijke prijs. Het douchegordijn van polyester heeft een rolzoom met ingewerkt loodkoord. Het is wasbaar op 30 °C.

Miroirs Spiegels



Les miroirs HEWI permettent de parfaire l'ambiance d'une salle de bain. Les miroirs HEWI offrent également une solution optimale pour les exigences individuelles. Ils sont disponibles en version lumineuse ou non et avec différents designs intemporels qui s'intègrent parfaitement dans tous les espaces sanitaires.

Les miroirs qui descendent jusqu'au bord supérieur du lavabo peuvent être utilisés en position debout ou assise. Les miroirs inclinables peuvent être adaptés de manière flexible à la hauteur de l'utilisateur. Des ampoules LED modernes éclairent le visage sans éblouir.

Vous trouverez un aperçu complet de la gamme de produits dans notre catalogue en ligne sur www.hewi.fr/miroirs.

Spiegels ronden de badkamerambiance af. HEWI spiegels bieden ook bij individuele vereisten de optimale oplossing. Er zijn onverlichte en verlichte varianten in verschillende designs verkrijgbaar, die op grond van hun tijdloze vormgeving probleemloos kunnen worden geïntegreerd in iedere sanitaire ruimte.

Doorlopende spiegels, die tot aan de bovenkant van de wastafel reiken, kunnen zowel staand als zittend worden gebruikt. Kantelspiegels kunnen flexibel worden ingesteld op de overeenkomstige hoogte van de gebruiker. Moderne led-verlichting zorgt voor een verblindingsvrije verlichting van het gezicht

Een totaaloverzicht van het portfolio vindt u onder www.hewi.nl/spiegel in onze online-catalogus.

Miroir inclinable avec éclairage LED Kantelspiegel met LED-verlichting



Outre le nouveau miroir inclinable de la série 801 en version non lumineuse, il existe également deux miroirs inclinables avec éclairage LED intégré dans les variantes basic et plus. Le miroir LED basic éclaire en blanc neutre avec des profils lumineux en aluminium de qualité supérieure. Le miroir LED plus dispose de fonctions d'éclairage uniques dans le segment des miroirs inclinables. L'utilisateur peut régler de manière flexible la température et l'intensité de la lumière sur le miroir. La commande de l'éclairage du miroir LED plus s'effectue à l'aide d'un interrupteur Bluetooth sans fil et sans piles que l'utilisateur peut placer où il le souhaite.

Naast de nieuwe kantelspiegel van de serie 801 – in een onverlichte versie – zijn twee kantelspiegels met geïntegreerde led-verlichting in de varianten basic en plus beschikbaar. LED basic verlicht met hoogwaardige aluminium lichtprofielen in neutraal wit. Led plus beschikt over unieke lichtfuncties in het segment van de kantelspiegel. De gebruiker kan lichttemperatuur en -intensiteit flexibel instellen aan de spiegel. De lichtregeling van de led plus gebeurt met een stroom- en batterijloze draadloze bluetooth-wandschakelaar, die de gebruiker vrij kan plaatsen.

Produits pour patients en surcharge pondérale Obesitas-producten



Suivant les estimations, le nombre de personnes en surcharge pondérale extrême a triplé en Europe depuis les années 1980. Pour les personnes atteintes d'obésité, HEWI a développé des produits qui supportent une charge d'appui jusqu'à 300 kg. Les produits accessibles aux personnes à mobilité réduite sont renforcés de manière à supporter des charges élevées. La barre d'appui relevable dispose ainsi d'un support supplémentaire au sol. Le banc de douche offre une grande place et un maintien de sécurité pour les personnes en surcharge pondérale. Les barres de maintien ne supportent pas seulement des charges élevées, elles disposent également d'une zone de préhension élargie de manière à ce que les patients en surcharge pondérale puissent les saisir de manière sûre.

Vous trouverez une vue d'ensemble complète des produits sous www.hewi.fr/obesite dans notre catalogue en ligne.

Volgens schattingen is het aantal mensen met extreem overgewicht in Europa sinds 1980 verdrievoudigd. Speciaal voor mensen met obesitas heeft HEWI producten ontwikkeld, die een draagvermogen tot 300 kg hebben. De barrièrevrije producten zijn extra versterkt, zodat ze tegen zware belasting bestand zijn. Zo heeft de opklapbare steun een extra vloersteun. De douchebank biedt veel ruimte en een veilig houvast voor mensen met overgewicht. De handgrepen hebben niet alleen een hoge belastbaarheid maar ook een vergroot greepbereik, zodat zwaarlijvige patiënten de handgreep stevig kunnen omvatten.

Een totaaloverzicht van de portfolio vindt u onder www.hewi.com/zwaarlij in onze online-catalogus.

Produits de prévention du suicide Suicide-belemmerende producten



HEWI propose des équipements spéciaux pour les salles de bains aux exigences de sécurité élevées telles que les établissements psychiatriques. Les produits sont agencés de manière à rendre les tentatives de suicide plus difficiles. Les crochets sont par exemples construits de manière à se plier vers le bas en cas de charge supérieure à 25 kg. La tringle à rideaux est fixée avec des aimants et se détache de sa fixation en cas de charge supérieure à 25 kg. La tringle peut être réinstallée simplement grâce à la fixation aimantée. Les barres pour douchette et les combinaisons de main courante de douche disposent d'un raccord mural coudé à 45° qui rend très difficile la fixation de lacets, de cordes ou d'autres objets similaires.

Voor badkamers met hoge veiligheidseisen, zoals in psychiatische instellingen, biedt HEWI speciale oplossingen. De producten zijn zo ontworpen, dat ze pogingen tot suicide bemoeilijken. De haken zijn bijvoorbeeld zo ontworpen, dat ze bij een belasting van meer dan 25 kg omlaag knikken. De gordijnstang wordt vastgehouden door magneten en raakt bij een belasting van meer dan 25 kg los uit de houder. Door de magneetbevestiging kan de stang eenvoudig weer worden aangebracht. Douchestang en doucheleuningcombinatie hebben een 45° afgeschuinde wandaansluiting, zodat de mogelijkheid om snoeren, touwen of dergelijk daaraan te bevestigen bijzonder moeilijk wordt gemaakt.

Vous trouverez une vue d'ensemble complète des produits sous www.hewi.fr/contre-le-suicide dans notre catalogue en ligne.

Een totaaloverzicht van de portfolio vindt u onder www.hewi.nl/zelfdoding-belemmerende in onze online-catalogus.

HEWI *active*⁺ | Produits antimicrobiens
HEWI *active*⁺ | Antimicrobiële producten





Les microbes multirésistants représentent un grand problème, en particulier dans les hôpitaux et les établissements pour personnes âgées. Des mesures régulières de nettoyage et de désinfection réduisent sensiblement le risque d'infection. HEWI *active*⁺ encourage l'hygiène efficacement. La substance active en nano-argent utilisée dans HEWI *active*⁺ réduit continuellement la croissance des bactéries à la surface des produits d'au moins 99,9 % en 24 heures (niveau Log 3). Son efficacité envers les microorganismes multirésistants tels que par exemple MRSA et MRSE a été prouvée par des laboratoires indépendants.

Met name in ziekenhuizen en senioren-instellingen zorgen multiresistente kiemen voor een probleem. Regelmatige reiniging en desinfectie verlagen het risico op infectie aanzienlijk. Met HEWI *active*⁺ wordt de hygiëne effectief ondersteund. De in HEWI *active*⁺ verwerkte werkzame stof microzilver vermindert continu de groei van bacteriën op de productoppervlakken binnen 24 uur met ten minste 99,9 procent (Log niveau 3). De werkzaamheid tegen multiresistente micro-organismen, zoals MRSA en MRSE, is door onafhankelijke testinstituten aangetoond.

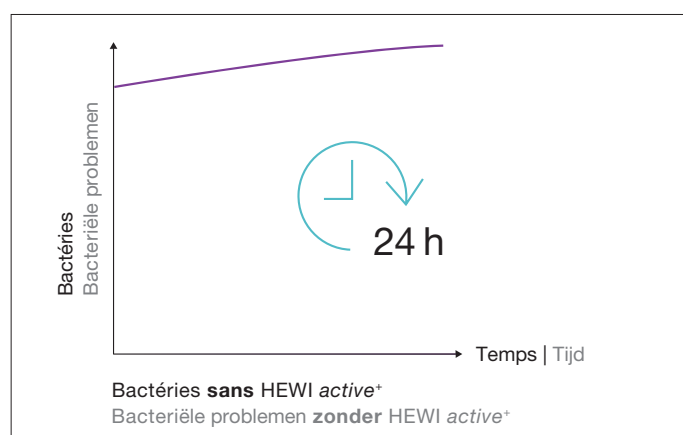
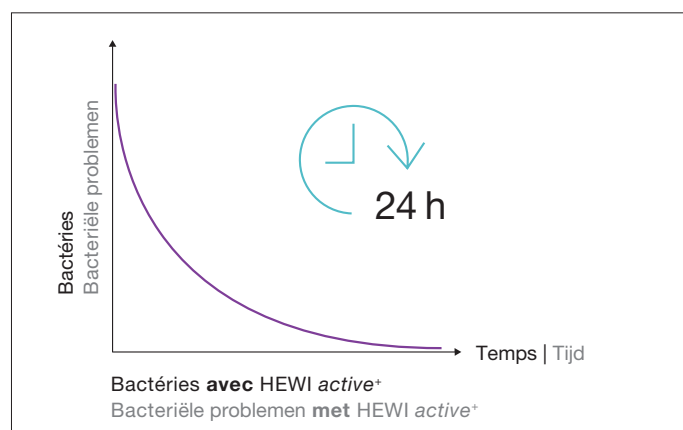

Vous trouverez de plus amples informations sur le mode d'action de HEWI *active*⁺ sur notre site Internet www.hewi.fr/antimicrobien.

Meer informatie over de werking van HEWI *active*⁺ vindt u onder www.hewi.nl/antimicrobieel op onze website.

Quincaillerie pour couloirs, portes et fenêtres
Beslag voor gangen, deuren en ramen



HEWI permet de réaliser en toute simplicité un aménagement homogène de la porte d'entrée à la salle de bains du patient en passant par le couloir. Les garnitures et vestiaires du système 111, les mains courantes en polyamide ENTRO ainsi que la série sanitaire 477/801 forment un concept de couleurs harmonieux.

Met HEWI is de consequent doorlopende vormgeving vanaf de ingang deur via de gang tot in de patiëntenbadkamer heel eenvoudig mogelijk. Het beslag en de garderobes van systeem 111, de polyamide-leuningen van ENTRO en de sanitairserie 477/801 geven een sfeervol kleurenconcept.



Mains courantes, protections murales et panneaux signalétique
Leuningen, wandbescherming en bebordingen





Mains courantes

ENTRO propose des solutions modulaires pour les mains courantes, les protections murales et la signalétique. Le principe modulaire des mains courantes permet de nombreuses possibilités de combinaison. Vous pouvez ainsi réaliser des solutions parfaitement adaptées. Les mains courantes ENTRO se distinguent par leurs matériaux de grande qualité, leur longue durée de vie et leur haute fonctionnalité.

Leuningen

ENTRO biedt modulaire oplossingen voor leuningen, wandbescherming en signalering. Het moduleprincipe van de leuningen maakt vele combinaties mogelijk. Hierdoor zijn praktische oplossingen realiseerbaar. ENTRO leuningen overtuigen door hoogwaardig materiaal, duurzame kwaliteit en hoge functionaliteit.



Protections murales

La protection murale gard d'ENTRO protège efficacement les murs contre les rayures ou les coups. Grâce aux nombreuses options d'aménagement, vous pouvez l'intégrer dans des concepts de pièce existants. La protection murale est fabriquée au choix en HPL (stratifié haute pression) ou en vinyle-acrylique. Ces deux matériaux sont particulièrement robustes, résistants à la chaleur et faciles à nettoyer.

Wandbescherming

De wandbescherming „gard“ van ENTRO beschermt wanden betrouwbaar tegen krassen of beschadiging door stoten. Het kan door de vele ontwerpmogelijkheden in bestaande ruimten worden geïntegreerd. Naar keuze wordt de wandbescherming van HPL (High Pressure Laminate) of van acryl-vinyl gemaakt. Beide materialen zijn uiterst slijtvast, hittebestendig en gemakkelijk te reinigen.



Signalétique

Le système de signalisation Comment d'ENTRO peut être aménagé en toute flexibilité pour une utilisation à l'intérieur. L'insert personnalisable ainsi que différents formats offrent des possibilités d'utilisation illimitées. Les inserts d'inscription peuvent être remplacés rapidement et simplement.

Signalering

Het signaleringssysteem „comment“ van ENTRO kan flexibel binnenshuis worden gebruikt. De individueel te bedrukken opschriftkaartjes en de verschillende formaten zorgen voor onbeperkte toepassingsmogelijkheden. De opschriftkaartjes kunnen snel en eenvoudig worden verwisseld.

Vous trouverez de plus amples informations dans la brochure ENTRO. Vous trouverez une vue d'ensemble complète des produits sous www.hewi.fr/entro dans notre catalogue en ligne.

Meer informatie vindt u in de ENTRO brochure. Een totaaloverzicht van de portfolio vindt u onder www.hewi.nl/entro in onze online-catalogus.



Les poignées de passages fréquents HEWI ne sont pas seulement conçues pour les issues de secours selon la norme EN 179. Elles constituent également une solution idéale pour les portes de séparation. Les poignées de passages fréquents permettent d'ouvrir sans difficulté, à une seule main, les portes lourdes. Elles offrent en outre un confort accessible grâce à leur hauteur de préhension variable.

HEWI krukgrepen zijn niet alleen geschikt voor vlucht- en reddingsroutes conform EN 179. Ze zijn ook een ideale oplossing voor afdeling scheidende deuren. Zware deuren kunnen met een krukgreep moeiteloos met één hand worden geopend. Bovendien bieden ze barrièrevrij comfort door hun variabele grip hoogte.

Garnitures pour les issues de secours

Beslag voor vlucht- en paniekroutes



Les barres anti-panique HEWI s'utilisent de manière intuitive et nécessitent un minimum de force. Elles répondent ainsi aux exigences de la norme EN 1125 pour les fermetures anti-panique. La zone de préhension plus large en polyamide coloré permet de comprendre le fonctionnement de manière visuelle et tactile.

La barre anti-panique HEWI est également disponible dans la version glow. Des éléments réfléchissants assurent une bonne orientation dans le noir lorsqu'il n'y a pas de courant.

HEWI paniekstangen zijn met minimale krachtsinspanning intuïtief te bedienen en voldoen daarmee aan de eisen van EN 1125 voor panieksluitingen. Door het verdubbelde greepbereik van gekleurde polyamide wordt het gebruik gevisualiseerd en ook tactiel waarneembaar.

De HEWI paniekstang is bovendien verkrijgbaar in de glow-variant. Lichtgevende elementen zorgen zonder voedingspanning voor oriëntatie in het donker.

Solutions de garnitures accessibles Barrière-vrije oplossingen voor beslag

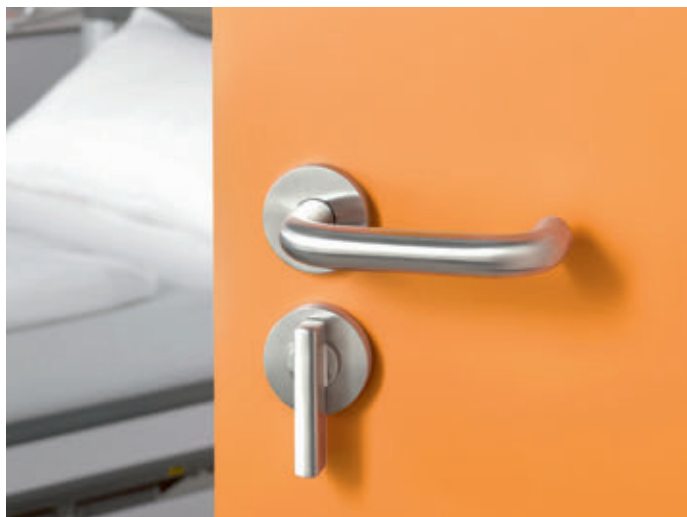



Rosace de WC accessible

L'utilisation d'une garniture libre/occupée est facilitée par un levier plus long au niveau de la rosace de WC. Un verrou plus grand est nettement plus facile à saisir et peut donc également être utilisé par des personnes présentant un handicap moteur. La garniture libre/occupé adaptée aux personnes à mobilité réduite dispose en outre d'un système d'ouverture d'urgence à l'aide d'une pièce de monnaie.

Barrièrevrij WC-rozet

De bediening van een vrij-bezet-garnituur wordt vergemakkelijkt door een verlengde hendel aan de WC-rozet. De grotere grendel is aanzienlijk eenvoudiger vast te pakken en kan daardoor ook door mensen met motorische beperkingen worden gebruikt. Het barrièrevrije vrij-bezet-garnituur heeft bovendien de mogelijkheid van een noodontsluiting door middel van een muntstuk.

Poignées de fenêtre assorties

HEWI propose des poignées de fenêtre assorties aux béquilles de porte et permet ainsi un aménagement cohérent. Elles disposent de points d'encliquetage de 90° et d'une fixation cachée. Des poignées de fenêtre verrouillables augmentent la sécurité. La fenêtre ne peut alors plus être ouverte qu'avec une clé. Par ailleurs, les poignées de fenêtre verrouillables disposent d'une fonction battante avant oscillante. Si la poignée de fenêtre est verrouillée, elle permet de faire basculer la fenêtre par une rotation sur 90°. Le battant de fenêtre ne peut pas être complètement ouvert s'il est en mode verrouillé (tourné).

Bijpassende raamkrukken

Passend bij de HEWI deurkrukken zijn raamkrukken verkrijgbaar en zo wordt een doorlopende vormgeving mogelijk gemaakt. Deze hebben 90° vergrendelpunten en een verborgen bevestiging. Afsluitbare raamkrukken verhogen de veiligheid. Hiermee kan het raam alleen met een sleutel worden geopend. Bovendien hebben de afsluitbare raamkrukken een kantel- en draaifunctie. Wanneer de raamkruk afgesloten is, kan het raam bij een 90°-draaiing van de raamkruk worden gekanteld. De raamvleugel kan in gesloten functie niet volledig geopend (gedraaid) worden.

Béquille de porte prolongée

Les béquilles de porte du système 111 sont disponibles dans différentes longueurs. La version avec zone de préhension allongée minimise la force nécessaire pour ouvrir et fermer la porte grâce à l'effet de levier. La forme permet une utilisation flexible de la béquille de porte, qui peut être actionnée aussi bien avec la main qu'avec le coude.

Verlengde deurkrukken

De deurkrukken van systeem 111 zijn in twee verschillende greep lengtes verkrijgbaar. De versie met verlengd greep bereik minimaliseert door de hefboomwerking de krachtsinspanning, die voor het openen en sluiten van de deur nodig is. De vormgeving maakt een flexibel gebruik van de deurkruk mogelijk – de bediening is zowel met de hand als met de elleboog mogelijk.



Sécurité et robustesse

Veilig en stevig

Série 805 Classic

Serie 805 Classic

La série 805 Classic améliore la sécurité des utilisateurs. Les produits accessibles aux personnes à mobilité réduite pour WC et douche sont conçus de manière à assister les utilisateurs. Grâce à son design en tube rond classique, la série 805 Classic se distingue par son excellente ergonomie et ses systèmes de maintien de préhension facile. Les mains courantes de douche et de baignoire, poignées coudées, barres pour douchette et tringles à rideau de douche de la série 805 Classic sont disponibles dans les dimensions standard ou peuvent être fabriquées sur mesure, au millimètre près.

Les produits sont extrêmement résistants. La série 805 Classic est fabriquée en acier inoxydable brossé mat, un matériau extrêmement solide pour une surface hygiénique et facile d'entretien

Serie 805 Classic verhoogt de veiligheid van de gebruiker. De barrièrevrije producten voor WC en douche zijn zo ontworpen, dat ze de gebruiker betrouwbaar ondersteunen. Door het klassieke ronde-buis-ontwerp onderscheidt serie 805 Classic zich door hoge ergonomie en veilig vast te pakken greepsystemen. Douche- en badkuipleuning, hoeksteunen, douche-stangen en douchegordijnstangen van serie 805 Classic zijn in standaardmaten verkrijgbaar of tot op de millimeter nauwkeurig op maat gemaakt.

De producten zijn sterk belastbaar. Serie 805 Classic is gemaakt van mat geslepen roestvrij staal. Het materiaal overtuigt door robuustheid en heeft een onderhoudsvriendelijk, hygiënisch oppervlak

Vous trouverez de plus amples informations ainsi qu'une vue d'ensemble complète des produits de la série 805 sous www.hewi.fr/serie-805 dans notre catalogue en ligne.

Meer informatie en een totaaloverzicht van de portfolio van serie 805 vindt u onder www.hewi.nl/serie-805 in onze online-catalogus.



Fonctionnalité pour une plus grande convivialité
Functionaliteit voor meer gebruikerscomfort





Les produits de la série 805 Classic apportent un réel soutien et assurent un maintien fiable aux personnes dont les forces et la mobilité sont réduites. Les kits d'équipement améliorent la fonctionnalité de la série en inox et augmentent ainsi le confort pour l'utilisateur. Vous pouvez ainsi compléter, par exemple, des barres d'appui relevables sur le WC avec un dossier. Le dossier dispose d'un rembourrage en PUR hygiénique, facile d'entretien. Il donne de la stabilité et un maintien sûr pour le dos.

Les barres d'appui relevables HEWI peuvent également être complétées avec des éléments de confort utiles, par exemple une commande de rinçage du WC ou un porte-papier toilette. Leur design sans compromis et convivial garantit une utilisation flexible et encourage l'autonomie des utilisateurs.

De producten van serie 805 Classic geven een betrouwbaar houvast bij beperkte kracht en mobiliteit. De toerustingssets verhogen de functionaliteit van de roestvrijstalen serie en verhogen zo het gebruikerscomfort. Zo kunnen bijvoorbeeld opklapbare steunen bij het toilet met een rugsteun worden aangevuld. De rugsteun heeft een gepolsterde leuning van gemakkelijk te onderhouden, hygiënisch PUR. Hij zorgt voor stabiliteit en geeft de rug een veilige ondersteuning.

HEWI opklapbare steunen kunnen bovendien met praktische comfortelementen zoals spoelactivering of een WC-papierrolhouder worden aangevuld. De gebruiksvriendelijke vormgeving zonder compromissen maakt een flexibel gebruik mogelijk en bevordert de zelfstandigheid van de gebruiker.

Systemes de distributeurs pour davantage d'hygiène
Dispensersystemen voor meer hygiëne





Les systèmes de distributeurs augmentent efficacement l'hygiène dans les espaces sanitaires en permettant la distribution et l'élimination propres de produits consommables comme par exemple le savon ou les mouchoirs en papier. La combinaison d'hygiène comporte par exemple un distributeur de sacs hygiéniques pratique. Des détails intelligents facilitent par ailleurs la gestion des stocks de ces produits. Les distributeurs de savons disposent ainsi d'un indicateur de niveau de remplissage. Sur les distributeurs manuels, l'élément de commande en polyamide de qualité supérieure est en couleur (blanc de sécurité, blanc pur, gris anthracite ou noir profond), facilitant l'utilisation intuitive du dispositif. Au choix, les distributeurs sont disponibles en acier inoxydable brossé mat ou avec une surface poudrée blanche avec des détails chromés de grande qualité. Le verrouillage assure une protection efficace contre le vol et le vandalisme. Les distributeurs HEWI sont faciles à utiliser d'une seule main.

HEWI *SENSORIC*

En plus des variantes à commande manuelle, vous disposez avec HEWI *SENSORIC* également d'une sélection de distributeurs à commande électronique, sans contact.

Dispensersystemen verhogen effectief de hygiëne in de sanitaire ruimte – ze maken de eenvoudige en schone afname mogelijk van verbruiksartikelen zoals zeep of papieren handdoeken evenals hun hygiënische afvoer. In de hygiëne-combinatie is bijvoorbeeld een praktische dispenser voor hygiënezakjes geïntegreerd. Doordachte details vergemakkelijken de bevoorrading. Zo hebben de zeepdispensers een vulniveau-indicator. Bij de manuele dispensers is het bedieningselement van hoogwaardige polyamide met kleur (signaalwit, zuiverwit, antracietgrijs of diepzwart) geaccentueerd, zodat het intuïtief bediend kan worden. Naar keuze zijn de dispenserproducten van mat geslepen roestvrij staal of met wit gepoedercoat oppervlak met hoogwaardige verchromde details verkrijgbaar. Een vergrendeling beschermt tegen diefstal en misbruik. HEWI dispensers zijn eenvoudig met één hand te bedienen.

HEWI *SENSORIC*

Met HEWI *SENSORIC* is naast handmatig bedienbare varianten ook een selectie aan elektronisch bestuurd, contactloze dispenserproducten verkrijgbaar.

Vous trouverez de plus amples informations ainsi qu'une vue d'ensemble complète de la gamme des distributeurs sous www.hewi.fr/distributeurs dans notre catalogue en ligne.

Meer informatie en een totaaloverzicht van de portfolio van de dispensersystemen vindt u onder www.hewi.nl/contactlose-dispenser in onze online-catalogus.

Le système professionnel

Het professionele systeem

Série 802 LifeSystem
Serie 802 LifeSystem

Flexible, adaptable et extensible – voilà ce qui caractérise LifeSystem. La fonctionnalité du système donne la priorité à la personne. Il encourage l'autonomie des utilisateurs et assiste simultanément le travail du personnel soignant, faisant ainsi de LifeSystem le système professionnel pour les soins. Ces produits peuvent être adaptés sans difficultés aux mensurations de l'utilisateur et ont été développés sur la base de critères ergonomiques et kinesthésiques. Des détails bien pensés permettent une utilisation confortable et sûre. En association, les produits individuels constituent un système intelligent, au design élégant, pour les domaines de fonction du lavabo, des WC et de la douche.

Flexibel, aanpasbaar en uitbreidbaar – dat is LifeSystem. De functionaliteit van het systeem stelt de mens centraal. Het bevordert de zelfstandigheid van de gebruiker, ondersteunt het verplegend personeel in hun werk en maakt daarmee LifeSystem tot een professioneel systeem voor de zorg. De producten kunnen gemakkelijk aan de lichaamsmaten van de gebruiker worden aangepast en zijn volgens ergonomische en kinesthetische aspecten ontwikkeld. Doordachte product-details bieden een veilig en comfortabel gebruik. Samen vormen de afzonderlijke producten een slim, esthetisch vormgegeven systeem voor de wastafel, WC en douche.

Vous trouverez de plus amples informations ainsi qu'une vue d'ensemble complète des produits de la série 802 LifeSystem sous www.hewi.fr/serie802-lifesystem dans notre catalogue en ligne.

Meer informatie en een totaaloverzicht van de portfolio van serie 802 LifeSystem vindt u onder www.hewi.nl/lifesystem-802 in onze online-catalogus.



Produits flexibles, adaptables
Flexibele, aanpasbare producten





Barre d'appui relevable

Les barres d'appui relevables LifeSystem peuvent être adaptées aux besoins de chaque utilisateur. Vous pouvez les ajuster en incréments de 50 mm sur le déport. En option, le porte-papier toilette, la commande de rinçage du WC ainsi que le dossier améliorent la convivialité. La poignée élégante est fabriquée en matériau PUR doux pour la peau. L'accoudoir de forme ergonomique fournit un maintien optimal et encourage efficacement les mouvements. Les barres d'appui relevables sont disponibles dans six longueurs différentes. Une variante mobile est disponible pour encore plus de flexibilité.

Opklapbare steun

Opklapbare steunen van LifeSystem kunnen volgens de behoeften van de individuele gebruiker worden ingesteld. De uitslag kan in stappen van 50 mm worden gewijzigd. Optioneel aanvullende WC-papierrolhouder, spoelactivering en rugsteun verhogen het bedieningscomfort. De slipvaste greep is van huidvriendelijk PUR gemaakt. De ergonomische gevormde armpolstering zorgt voor een optimaal houvast en ondersteunt effectief de bewegingen. De opklapbare steunen zijn in zes verschillende lengten verkrijgbaar. Voor nog meer flexibiliteit in de badkamer is een mobiele variant verkrijgbaar.

Siège de douche

Le siège de douche permet un réglage de la hauteur sans effort sur quatre niveaux et s'adapte ainsi de manière optimale à chaque utilisateur. La surface au toucher agréable est fabriquée en PUR et reste antidérapante même lorsqu'elle est mouillée. Vous pouvez encore améliorer la sécurité grâce aux accoudoirs. Ces derniers sont individuellement relevables. Le siège peut également être rabattu contre le mur pour gagner de la place. Sa forme ergonomique augmente le confort d'assise. L'ouverture hygiénique facilite les soins corporels. Le siège de douche est disponible en variante fixe ou en siège suspendu pour une utilisation flexible.

Douchezitje

Het douchezitje kan zonder krachtsinspanning op vier hoogten worden ingesteld en kan op die manier optimaal aan de gebruiker worden aangepast. Het haptisch aangename oppervlak is van PUR vervaardigd en is ook bij nattigheid slipvast. De veiligheid kan door arMLEUNINGEN extra worden verhoogd. Deze kunnen afzonderlijk omhoog worden geklapt. Het zitvlak kan eveneens ruimtebesparend tegen de wand worden geklapt. Hun ergonomische vormgeving verhoogt het zitcomfort. De hygiëneopening vergemakkelijkt de lichaamsverzorging. Het douchezitje is verkrijgbaar als vast geïnstalleepde variant of als flexibel te gebruiken ophangzitje.

La fonctionnalité qui encourage l'autonomie Functionaliteit bevordert zelfstandigheid



Tablette de miroir

La tablette de miroir avec poignées d'appui intégrées encourage les mouvements et offre un maintien sûr. Lors du montage, vous pouvez adapter la position des poignées d'appui à l'utilisateur. Grâce aux poignées d'appui, le patient peut se redresser seul au niveau du lavabo et dispose d'un appui sûr en position assise et debout. Les barres de maintien sont en polyamide de qualité supérieure et sont particulièrement agréables au toucher. Le rangement offre de la place pour tous les accessoires de bain et permet de les avoir toujours à portée de main.

Spiegelplanchet

De spiegelplanchet ondersteunt met geïntegreerde steungrepen de bewegingen en biedt zo een betrouwbaar houvast. Bij de montage kan de positie van de steungrepen op de gebruiker worden ingesteld. Met behulp van de steungrepen kan de patiënt zich zelfstandig bij de wastafel oprichten en vindt hij een veilig houvast bij het gaan zitten en opstaan. De steungrepen zijn van hoogwaardig polyamide, wat bijzonder aangenaam aanvoelt. De planchet biedt veel plaats voor badkamerbenodigdheden, zodat deze altijd binnen handbereik zijn.



Ensemble brosse WC

L'ensemble brosse WC est très convivial, en particulier pour les personnes à mobilité réduite. La brosse WC dispose d'une poignée prolongée, de forme ergonomique, ce qui la rend plus facile à saisir. La forme conique de la tête de brosse WC permet le centrage automatique de la brosse WC. Un réservoir intérieur pour le produit désinfectant augmente l'hygiène. Par ailleurs, vous pouvez remplacer rapidement et en toute facilité la tête de brosse.

WC-borstelgarnituur

Het WC-borstelgarnituur is bijzonder gebruiksvriendelijk – vooral voor mensen met beperkte mobiliteit. De WC-borstel heeft een verlengde, ergonomisch gevormde greep en kan hierdoor gemakkelijk worden vastgepakt. De conische vorm van de WC-borstelkop zorgt voor de automatische centrering van de WC-borstel. De hygiëne wordt door een binnenreservoir voor desinfectiemiddel verhoogd. Bovendien kan de borstelkop snel en eenvoudig worden vervangen.

Service et contact

Service en contact



Contact

Contact

Nous vous conseillons volontiers personnellement.
Vous trouverez votre interlocuteur personnel sur www.hewi.com/fr/contact

Wij adviseren u graag persoonlijk. Via www.hewi.com/nl/contact vindt u uw persoonlijke contactpersoon.



Site Internet

Website

Sur notre site Internet www.hewi.com, vous trouverez des informations complémentaires sur les systèmes et les séries HEWI comme par exemple les couleurs et les surfaces disponibles pour les produits.

Op onze website www.hewi.com vindt u meer informatie over HEWI systemen en series, zoals bijvoorbeeld beschikbare kleuren en oppervlakken van de producten.



Catalogue en ligne

Online-catalogus

Dans le catalogue en ligne disponible sous catalog.hewi.com, vous trouverez les détails des produits, les textes d'appels d'offres, les isométries et les consignes de montage ainsi que de nombreuses autres informations.

In de online catalogus onder catalog.hewi.com vindt u naast productdetails, aanbestedingsteksten, isometrieën en montagehandleidingen nog veel meer informatie.



Newsletter Newsletter

Notre newsletter vous informe régulièrement sur les nouveautés et sur des thèmes innovants. Abonnez-vous à la newsletter sous www.hewi.fr/newsletter.

Onze nieuwsbrief informeert u regelmatig over nieuwe producten en innovatieve thema's. Abonneer u op de newsletter via www.hewi.nl/newsletter.



Planification Barrièrevrije

Utilisez notre service de planification. Nous vous aidons volontiers à concevoir votre salle de bain adaptée aux personnes handicapées conformément aux normes DIN 18040, ÖNORM B 1600 ou SIA 500. Contactez-nous à l'adresse scb@hewi.de

Gebruik onze planningservice. Wij ondersteunen u graag bij de barrière-vrije badkamerplanning volgens DIN 18040, ÖNORM B 1600 of SIA 500. Neem contact met ons op via scb@hewi.de.

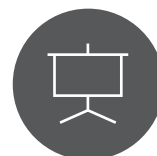

Séminaires Seminars

Profitez de notre savoir-faire en matière de solutions adaptées aux personnes handicapées et de leur utilisation. Vous trouverez le programme actuel sous www.hewi.com

Profiteer van onze expertise op het gebied van barrièrevrije systeemoplossingen en de toepassing ervan. Onder www.hewi.com vindt u het actuele programma.

Design du système HEWI

HEWI systeemdesign



Un design primé

Bekroond design

La réduction à l'essentiel est le principe de base qui distingue les produits HEWI. Une fonctionnalité élevée avec des formes exigeantes et minimalistes caractérise le design HEWI. D'innombrables prix du design avec des récompenses internationales attestent de la qualité de ce design.

Terugbrengen tot de essentie is het vormgevingsprincipe, dat alle HEWI producten onderscheidt. Hoge functionaliteit met een aantrekkelijke, minimalistische vormtaal karakteriseert het typische HEWI design. Talloze designonderscheidingen met internationaal gerenommeerde prijzen bewijzen de hoge designkwaliteit.

Qualité contrôlée

Beproefde kwaliteit

Les produits HEWI sont durablement fiables. Les matériaux choisis avec soin et des finitions de qualité permettent d'obtenir des produits qui ne présentent aucune trace d'usure, même après des années d'utilisation et de nettoyage intensifs. Les produits HEWI sont contrôlés par des instituts indépendants et répondent ainsi aux exigences les plus élevées en matière de fonctionnalité, de technique et de sécurité.

HEWI producten zijn betrouwbaar tot op de lang termijn. Bewust geselecteerde materialen en hun zorgvuldige verwerking resulteren in producten, die zelfs na jaren van intensief gebruik en reiniging geen gebruikssporen vertonen. HEWI producten worden voortdurend getest, waardoor gegarandeerd is dat ze aan de hoogste eisen op het gebied van functionaliteit, betrouwbare technologie en veiligheid voldoen.

Fonctions intelligentes

Doordachte functies

Pour HEWI, l'accessibilité pour les personnes handicapées est une évidence. Nous créons donc des produits innovants qui aident les personnes grâce à des fonctions bien pensées. Cela va des concepts de montage ingénieux à une utilisation intuitive et sûre, en passant par un nettoyage facile – pour HEWI, la personne est au centre de tout.

Voor HEWI is barrièrevrijheid een vanzelfsprekendheid. Wij ontwikkelen innovatieve producten, die de mensen met doordachte functies ondersteunen. Van slimme montageconcepten, via intuïtief, veilig gebruik tot aan gemakkelijke reiniging – bij HEWI staat de mens centraal.

**ALLEMAGNE | DUITSLAND**

HEWI Heinrich Wilke GmbH
Postfach 1260
34442 Bad Arolsen
Tél.: +49 5691 82-0
Fax: +49 5691 82-319
international@hewi.com

FRANCE

HEWI France
72, rue du Faubourg St Honoré
75008 PARIS
Tél : +33 04.72.83.09.09
contact@hewi.fr

BE, LU

Area Sales Manager:
Didier Kistemann
Clos de Lens sur Geer 1
4360 Oreye
Tél.: +32 19 588 100
dkistemann@hewi.be

Area Sales Manager:
Christoph Meyer
Forges 66
4837 Baelen
Tél.: +32 87 221159
cmeyer@hewi.be

SUISSE

Responsable:
Philippe Wettach
L'Arzillier 35
1473 Châtillon
Tél.: +41 26 663 52 46
Fax: +41 26 663 52 47
pwettach@hewi.ch

BE, NL, LU, SUISSE

Service-Hotline
Appel gratuit (poste fixe) |
Gratis (vaste lijn):
00800 4394 4394

www.hewi.com