



Verplaatsen, positioneren,  
ondersteunen en  
tillen van personen



# SystemRoMedic™ – eenvoudige oplossingen voor optimale resultaten.

Tijdens de jaren 80 van de vorige eeuw zijn blessures door overbelasting in de zorgsector aanzienlijk toegenomen. Juist in die periode werd ons bedrijf Handicare opgericht en werd het allereerste SystemRoMedic™ transferhulpmiddel, de EasySlide-glijmat, geïntroduceerd. EasySlide betekende een geheel nieuwe benadering, een nieuwe manier van denken binnen de gezondheidszorg, met name bij liggende transfers en de positieve respons uit de markt gaf ons het signaal dat we op het goede spoor zaten.

## 25 jaar in dienst van de eenvoud

In 2009 vierde Handicare haar 25-jarig jubileum als bedrijf. Gedurende meer dan een kwart eeuw hebben wij ons toegelegd op slimme en gemakkelijk te gebruiken, ondersteunende hulpmiddelen ten behoeve van veilige, eenvoudige transfers om het dagelijkse leven en het werken in de zorgsector voor zorgvragers en zorgverleners gemakkelijker te maken. En vandaag de dag bieden we met SystemRoMedic™ de meest uitgebreide en complete serie veilige, effectieve hulpmiddelen, die uiterst gemakkelijk in het gebruik zijn, voor alle soorten transfers.

## De uitdaging

Tegenwoordig wordt zorgpersoneel elke dag opnieuw geconfronteerd met situaties waarin gebrek aan tijd steeds nijpender wordt, waarin de personeelstekorten en gebrek aan kennis alsnog groter worden en ook de beschikbaarheid van simpele en functionele hulpmiddelen afneemt.

Ontoereikende budgetten in combinatie met de ambitie en wens om een hoog zorgniveau te kunnen bieden, dragen bij aan het aantal blessures door overbelasting. Met als resultaat een toenemende mate van personeelsuitval en hoger oplopende kosten. De moeilijkheid is vaak om deze negatieve spiraal om te buigen.

## De oplossing is simpel natuurlijk

De transferhulpmiddelen in de SystemRoMedic™-serie zijn gebaseerd op eenvoud, logisch denken, ergonomische principes en design met aandacht voor de gebruikers. Eenvoud is hier de sleutel. Aandacht voor de basisprincipes resulteert in gebruiksvriendelijke oplossingen.

SystemRoMedic™ werkt volgens de wetten van de natuur. Zo houden we bijvoorbeeld rekening met wrijvingsweerstand. Met doordachte oplossingen en combinaties van speciale, functionele materialen, kunnen we zowel de wrijving onder de zorgvrager, verminderen om hem makkelijker te herpositioneren, of deze juist verhogen, om het risico dat de zorgvrager uit bed glijdt te minimaliseren.

## Het activeren van de zorgvrager

Des te meer kracht en functionele capaciteiten de zorgvrager heeft, des

te meer hij in staat is om actief deel te nemen aan zijn eigen transfer of herpositionering. En hoe actiever de zorgvrager is, des te gemakkelijker zal de transfer voor de zorgverlener zijn.

De SystemRoMedic transferhulpmiddelen helpen de zorgverlener om de zorgvrager te activeren, waarbij zijn natuurlijke bewegingspatronen gestimuleerd worden. Dit versterkt niet alleen de spieren van de zorgvrager, maar het vergroot ook zijn zelfstandigheidsgevoel. Zo vergroten de transferhulpmiddelen dus de levenskwaliteit van de zorgvrager, terwijl ze tegelijk het werk van de zorgverlener gemakkelijker én veiliger maken.





### Wij gaan voor eenvoudige transfers!

Het aantal mensen dat hulp nodig heeft bij verplaatsingen neemt geleidelijk aan toe. Dit terwijl blessures en incidenten bij transfers enorme overbelasting in de zorg veroorzaken en voor gezondheids- en veiligheidsproblemen zorgen, die voor de zorgsector gigantische kosten tot gevolg hebben.

SystemRoMedic™ biedt eenvoudige oplossingen met geweldige resultaten. Het gaat erom de zaken met betrekking tot werk en leven eenvoudiger te maken en het voorkomen van fysieke overbelasting en incidenten tijdens transfers. Het gaat ook om het activeren en rehabiliteren van mensen, zelfs voor overgevoelige zorgvragers, en om het voorkomen van decubitus door transfers makkelijker te maken. En, niet in de laatste plaats, het is ook een kwestie van het gevoel van onafhankelijkheid van de zorgvrager, zijn waardigheid en zijn gevoel van eigenwaarde te vergroten.

Met SystemRoMedic™ kunnen zorgverleners een stap in de goede richting zetten. Onze producten zijn eenvoudig, veilig en vermaard om hun kosteneffectiviteit. Onze opleidingen in transfer handelingen en het gebruik van het juiste product in de juiste situatie geven de zorgverleners de middelen om de juiste werkwijze en het juiste hulpmiddel voor elke transfer te kiezen.

We hebben gezien wat onze producten voor mensen kunnen doen, en dit inspireert ons om verder te gaan met het ontwikkelen van nieuwe producten. Wij gaan voor eenvoudige transfers!

## SystemRoMedic™

SystemRoMedic™ is dé complete oplossing die voorziet in het merendeel van de transferbehoeften van de zorgvrager. Van de meest eenvoudige tot de meest complexe scenario's, van de lichtste tot de zwaarste omstandigheden. Het concept bevat producten voor vier verschillende categorieën transfers:

- **Transfers:** hulpmiddelen om zorgvragers tussen twee locaties te verplaatsen.
- **Positioneren:** hulpmiddelen om zorgvragers op dezelfde locatie te herpositioneren.
- **Begeleiden:** hulpmiddelen ter ondersteuning bij het bewegen, bijvoorbeeld tijdens het oefenen van zit-naar stand- of loop- training.
- **Tillen:** hulpmiddelen voor het manueel en mechanisch tillen van zorgvragers.

Door een combinatie van opleiding, training en een compleet assortiment van efficiënte transferhulpmiddelen, biedt SystemRoMedic™ een verbetering van de werkomgeving en de kwaliteit van zorg, en tegelijkertijd, zorgt het voor aanzienlijke kostenbesparingen.

# Het juiste hulpmiddel in de juiste situatie.

Handelingen	Liggende transfers	Draaien in bed	Hogerop in bed	Van lig naar zit	Van de vloer tillen	Looptraining	Stattraining	Van bed naar rolstoel	Van bed naar toiletstoel	Van rolstoel naar toilet	Opstaan – gaan zitten	Positionering in stoel	In en uit voertuigen	Positionering in auto	Voorkomen decubitus	Producten	
																pagina	
<b>Transfer</b> <i>Glijhulpmiddelen voor manuele transfers van zorgvragers tussen twee locaties.</i>																	
EasyGlide	6	✓						✓	✓	✓			✓				
MoveMaster	7		✓	✓				✓	✓	✓							
EasySlide	7	✓	✓														✓
ReadySlide	8	✓	✓	✓									✓				
RollerSlide	8	✓															
<b>Positioneren</b> <i>Glijhulpmiddelen, draaischijven en andere positioneringsmiddelen en accessoires voor het manueel repositioneren van zorgvragers op dezelfde locatie.</i>																	
ReadySlide	9	✓	✓	✓									✓				
ReadySheet	9	✓	✓	✓													
PositioningCover	10		✓	✓													
OneWaySlide	10												✓				
EasyGlide	10												✓				
AutoSlide	10													✓	✓		
EasySlide	11 – 12	✓	✓	✓				✓									✓
EasySlide Disposable	12	✓	✓	✓				✓					✓				✓
WendyLean	13			✓	✓												
WendyLett	13		✓														✓
WendyLett2Way	14		✓		✓												✓
WendyLett4Way	14		✓	✓	✓												✓
ReadyLettTurnSheet	15 – 16		✓	✓													✓
TurnTableSoft	17				✓										✓		
SitWalk	17												✓				
ComfortCushion	17			✓													
AntiSlip	18			✓													
FootStool	18							✓	✓	✓		✓					
TopSheet	19		✓														✓
IncoSheet	19		✓	✓													
<b>Ondersteuning</b> <i>Verschillende soorten hulpmiddelelen, van zittend naar staand, riemen, draaischijven en andere hulpmiddelen.</i>																	
MiniLift125, MiniLift200	20							✓	✓	✓	✓	✓	✓				
ThoraxSling	21, 64							✓	✓	✓	✓	✓	✓				
RoWalker400	22					✓		✓	✓	✓	✓	✓	✓				
QuickMove	22							✓	✓	✓	✓	✓	✓				
FlexiMove	23			✓	✓			✓			✓						
ReadyMove	23			✓	✓			✓									
FlexiGrip				✓				✓									
StandUp	24				✓												
ReTurn	25							✓	✓	✓	✓	✓	✓				
ReTurnBelt	26					✓					✓	✓					

SystemRoMedic™ biedt oplossingen voor bijna alle transfersituaties en zorgvragers behoeften. Om het gemakkelijker te maken het juiste transferhulpmiddel voor de juiste situatie te selecteren, kunt u gebruik maken van onderstaande overzichtstabel. Daarbij een combinatie makend van de hoofdproducten voor vier verschillende transfercategorieën met de 14 meest gebruikelijke transferhandelingen.

**SystemRoMedic™**

<b>Handelingen</b>		Liggende transfers	Draaien in bed	Hogerop in bed	Van lig naar zit	Van de vloer tillen	Looptraining	Statraining	Van bed naar rolstoel	Van bed naar toiletstoel	Van rolstoel naar toilet	Opstaan – gaan zitten	Positionering in stoel	In en uit voertuigen	Positionering in auto	Voorkomen decubitus
<b>Producten</b>	pagina															
EasyBelt/FlexiBelt/ReadyBelt	27 – 28						✓		✓	✓	✓	✓				
WalkingBelt	29						✓									
TurnTable	30								✓	✓	✓					
<b>Tillen</b> Manuele en mechanische tilhulpmiddelen voor zorgvragers, zoals plafondliften, railsystemen, verrijdbare liften, tilbanden en accessoires.																
LiftSeat	32					✓			✓	✓	✓				✓	
FlexiMove	32	✓	✓	✓		✓										
MiniStretcher	33	✓	✓	✓		✓										
RiseAtlas, plafondlift-units	34-35	✓	✓	✓	✓	✓	✓	✓	✓	✓	✓	✓	✓			
RisePorto, verplaatsbare plafondlift-unit	36	✓	✓	✓	✓	✓	✓	✓	✓	✓	✓	✓	✓			
RiseBasic, plafondlift-unit	37	✓	✓	✓	✓	✓	✓	✓	✓	✓	✓	✓	✓			
Castor/Pollux, vrijstaande lifframes	40	✓	✓	✓	✓	✓	✓	✓	✓	✓	✓	✓	✓			
Helena, vrijstaande lifframes	41	✓	✓	✓	✓	✓	✓	✓	✓	✓	✓	✓	✓			
MilkyWay, rail systeem	42-46	✓	✓	✓	✓	✓	✓	✓	✓	✓	✓	✓	✓			
Eva 400 - 450 - 600 verrijdbare liften	48	✓	✓	✓	✓	✓	✓	✓	✓	✓	✓	✓	✓			
Vega505EE verrijdbare liften	49	✓	✓	✓	✓	✓	✓	✓	✓	✓	✓	✓	✓			
Carina 350 EM/EE verrijdbare liften	49	✓	✓	✓	✓	✓	✓	✓	✓	✓	✓	✓	✓			
HighBackSling	52 – 53					✓			✓							
ShellHBSling	53					✓			✓							
FlexibleSling	54, 61					✓			✓	✓	✓					
HygieneHBSling	54									✓	✓					
BasicSling	55								✓							
AmpSling	56								✓							
LowBackSling	58								✓							
HygieneSling	59									✓	✓					
HygieneLBSling	60									✓	✓					
ClassicHBSling	61								✓							
ClassicSling	66								✓					✓		
BariSling	66								✓							
StretcherSling	67	✓		✓		✓										
SafeHandlingSheet	67	✓	✓	✓	✓	✓										
TurningSling	67		✓													
StandingVest	68							✓								
WalkingVest	69				✓		✓	✓				✓				
BariVest	70						✓	✓				✓				

**Verdere inhoud:**

SystemRoMedic™ _____ 2-3	Keuze maat en materiaal tilbanden _____ 54	Accessoires bij tilbanden _____ 75-76
Tilaccessoires _____ 50 – 53	Maattabel voor tilbanden, overzicht _____ 71	Veiligheidsinformatie m.b.t. transfermiddelen 77
		Contactinformatie _____ 78

## Glijhulpmiddelen



EasyGlide 5020, 5050



EasyGlide 5060, 5070

### EasyGlide

Voor verplaatsingen van rolstoel naar bed, toilet, autostoel en allerlei andere zitposities. Speciaal geschikt voor het opheffen van hoogteverschillen en het overbruggen van korte afstanden. Leverbaar in twee modellen en verschillende maten.

Art. Nr.	Productnaam	Omschrijving	Eenheid
5020	EasyGlide	60 x 33 cm, driedelig	1 stuk
5050	EasyGlide	75 x 33 cm, driedelig	1 stuk
5060	EasyGlide	60 x 25 cm	1 stuk
5070	EasyGlide	45 x 20 cm	1 stuk

#### Accessoires

4014	Storage pocket	Opberghoes voor 5020, 5050	1 stuk
------	----------------	----------------------------	--------



ReadyGlide

### ReadyGlide

Het basismodel voor alle zittende transfers

Art.nr.	Productnaam	Omschrijving	Eenheid
15030	ReadyGlide	60 x 25 cm	1 stuk



EasyGlide 5000



### EasyGlide

Voor liggende transfers van een bed naar een ander bed of brancard

Art.nr.	Productnaam	Omschrijving	Eenheid
5000	EasyGlide, extra lang	120 x 60 cm	1 stuk
5010	EasyGlide, extra lang	170 x 59 cm	1 stuk



EasyGlide 5040

### EasyGlide ovaal

Voor liggende transfers, maar ook voor het hogerop plaatsen in bed en voor het aanbrengen van een tilband.

Art.nr.	Productnaam	Omschrijving	Eenheid
5040	EasyGlide, ovaal	85 x 39 cm	1 stuk





### MoveMaster

MoveMaster is een open glijmat met handvatten aan één kant. Hierdoor is het mogelijk de zorgvrager te helpen doordat de zorgverlener hem in verschillende posities kan trekken, bijvoorbeeld door hem hoger te plaatsen in bed. Movemaster is bijzonder geschikt om in combinatie met met EasyGlide te gebruiken bij de naakte huid, wanneer men de zorgvrager wil verplaatsen naar douchestoel of toilet.

Art.nr.	Productnaam	Omschrijving	Eenheid
2090	MoveMaster	47 x 120 cm, 3 handvatten	1 stuk



EasySlide 1020 + 1051

### EasySlide

EasySlide (190 x 60 cm) wordt hoofdzakelijk gebruikt voor liggende transfers, bijvoorbeeld tussen bedden en röntgentafels of operatietafels, douchebrancards, brancards e.d. EasySlide is ook een erg effectief hulpmiddel om zorgvrager in bed of op een röntgen- of operatietafel om te draaien. Disposable covers voor EasySlide zorgen voor een verbeterde hygiëne en minder wasgoed.

Art.nr.	Productnaam	Omschrijving	Eenheid
1020	EasySlide	190 x 60 cm	1 stuk
1030	EasySlide complete (1020+1051)	190 x 60 cm	1 set

#### Accessoires

1051	Protective cover	voor model 1020, 1030	1 stuk
1055	Disposable cover	voor model 1020, 1030	2 x 50 stuks
1151	Protective cover	voor model 1120*, 1130*	1 stuk
1155	Disposable cover	voor model 1120*, 1130*	2 x 90 stuks
1085	Wandrek	voor het opbergen van glijmatten en disposable hoezen voor EasySlide en RollerSlide	1 stuk



Protective Cover



Disposable cover



\* 1120, 1130: EasySlide 100 x 60 cm, Hoes voor éénmalig gebruik



WallRack

**Glijhulpmiddelen**



ReadySlide 11210

**ReadySlide**

De ReadySlide glijzeilen zijn gemaakt van Handicare's eigen, unieke glijmateriaal ULF® (Ultra Low Friction) en bieden hierdoor een oplossing voor de meest veeleisende transfer. ReadySlide 195 x 75 cm wordt vooral gebruikt voor liggende transfers, bijvoorbeeld tussen bedden en röntgentafels of operatietafels, douchebrancards, brancards e.d.

Het ReadySlide glijzeil 70 x 70 cm is een uitstekend hulpmiddel bij het draaien in bed, om zorgvragers hoger in bed te plaatsen of om ze van hun bed naar de rolstoel te verplaatsen.

Art.nr.	Productnaam	Omschrijving	Eenheid
11210	ReadySlide	195 x 70 cm, polyamide	1 stuk
11215	ReadySlide	195 x 70 cm, polyamide met handvatten	1 stuk
11250	ReadySlide	70 x 70 cm, polyamide	1 stuk



RollerSlide 9145



RollerSlide, flexi

**RollerSlide**

Voor liggende transfers van weinig actieve zorgvragers tussen bed en röntgentafel of operatietafel, douchebrancard, brancard, of dergelijke. RollerSlide overbrugt afstanden en beweegt mee met de zorgvrager tijdens de transfer. RollerSlide bestaat uit een glijplank met kussentjes en een hoes gemaakt van ULF (Ultra Low Friction oftewel Extra Lage Weerstand), geavanceerd glijmateriaal dat tijdens de transfer rondom de plank glijdt. Leverbaar in verschillende versies en maten. RollerSlide flexi is een lichtere en buigzame versie van RollerSlide. RollerSlide light is een lichtgewicht uitvoering van RollerSlide flexi.

Art.nr.	Productnaam	Omschrijving	Eenheid
9145	RollerSlide	175 x 50 cm, vouwbaar	1 stuk
9155	RollerSlide	85 x 50 cm,	1 stuk
9148	RollerSlide, flexi	175 x 50 cm, vouwbaar	1 stuk
9170	RollerSlide, flexi	175 x 60 cm, vouwbaar	1 stuk
9158	RollerSlide, flexi	85 x 50 cm	1 stuk
9175	RollerSlide, flexi	85 x 60 cm	1 stuk
9120	RollerSlide, light	175 x 50 cm, vouwbaar	1 stuk
9110	RollerSlide, light	85 x 50 cm	1 stuk



Disposable cover

**Accessoires**

9136	Sliding cover	Voor model 9120, 9145, 9148	1 stuk
9156	Sliding cover	Voor model 9110, 9155, 9158	1 stuk
9172	Sliding cover	Voor model 9170	1 stuk
9177	Sliding cover	Voor model 9175	1 stuk
9138	Disposable cover	Voor model 9120, 9145, 9148	2 x 50 stuks
9168	Disposable cover	Voor model 9110, 9155, 9158	2 x 115 stuks
1085	WallRack	Voor het opbergen van glijmatten en disposable hoezen voor de Easyslide en RollerSlide	1 stuk



WallRack







## Positionering

SystemRoMedic

### Glijhulpmiddelen



#### ReadySlide

De ReadySlide glijzeilen zijn gemaakt van Handicare's eigen, unieke glijmateriaal ULF® (Ultra Low Friction) en bieden hierdoor een oplossing voor de meest veeleisende transfer. De glijzeilen in de maten 110 x 90 cm of 110 x 70 cm zijn het meest aangepast om de zorgvrager met de hulp van één of twee zorgverleners, hoger in bed te leggen of te draaien in bed.

Art.nr.	Product name	Omschrijving	Eenheid
11250	ReadySlide	70 x 70 cm, polyamide	1 stuk
11230	ReadySlide	110 x 70 cm, polyamide	1 stuk
11235	ReadySlide	110 x 90 cm, polyamide, extra large	1 stuk



#### ReadySheet

Het transferlaken ReadySheet is een veelzijdig te gebruiken hulpmiddel. Het vergemakkelijkt het herpositioneren op een plek, bijvoorbeeld draaien in bed of de gebruiker hogerop plaatsen in bed door één of 2 zorgverleners. ReadySheet is verkrijgbaar in twee versies; een open en een buisvormig model en ook in meerdere maten. Alle versies zijn voorzien van handvatten om het positioneren te vergemakkelijken.

Art.nr.	Product name	Omschrijving	Eenheid
11440	ReadySheet	175 x 75 cm, polyamide	1
11445	ReadySheet	175 x 75 cm, polyamide, tubulair	1
11412	ReadySheet	180 x 110 cm, polyamide	1
11415	ReadySheet	180 x 110 cm, polyamide	2
11450	ReadySheet	150 x 75 cm, polyamide	1
11455	ReadySheet	150 x 75 cm, polyamide	2
11430	ReadySheet	195 x 75 cm, polyamide	1
11425	ReadySheet	200 x 90 cm, polyamide	1



**Glijhulpmiddelen**



**PositioningCover**

PositioningCover is een glijmatrasovertrek die gebruikt wordt onder een gewoon laken voor het gemakkelijk positioneren in bed. PositioningCover kan gebruikt worden met alle type matrassen en in alle situaties waar er behoefte is aan extra mogelijkheid om makkelijk de gebruiker te kunnen positioneren, bijvoorbeeld voor bedlegerige gebruikers op IC afdelingen. PositioningCover is gemaakt van Handicare's eigen, unieke glijmateriaal ULF (Ultra Low Friction).

Art.nr.	Product name	Omschrijving	Eenheid
1596	PositioningCover met trekkoord	200 x 90 cm, polyamide	1



OneWaySlide 2075

**OneWaySlide**

OneWaySlide beschikt over vele functies. Het belangrijkste kenmerk is dat het hulpmiddel zitposities in stoelen of rolstoelen verbetert. De glijmat houdt voorwaartse bewegingen effectief tegen, en glijdt toch achteruit, waardoor het voor de zorgverlener makkelijker wordt om de zorgvrager in een comfortabelere positie in de stoel te plaatsen. Ook leverbaar in een rondlopend ontwerp, zonder handvatten, voor de actievare zorgvrager.



OneWaySlide 2069

Art.nr.	Productnaam	Omschrijving	Eenheid
2074	OneWaySlide	110 x 30 cm, 6 handvatten	1 stuk
2075	OneWaySlide	130 x 40 cm, 6 handvatten	1 stuk
2076	OneWaySlide	130 x 45 cm, 6 handvatten	1 stuk
2077	OneWaySlide	130 x 55 cm, 6 handvatten	1 stuk
2069	OneWaySlide, rondlopend	50 x 40 cm	1 stuk
2070	OneWaySlide, rondlopend	50 x 45 cm	1 stuk



**EasyGlide, oval mini**

EasyGlide glijplanken worden per paar gebruikt om het voor de zorgvrager gemakkelijker te kunnen maken verder achterin de stoel te kunnen zitten. De kleinere omvang maakt het makkelijker om de glijplanken onder de dijen of zitbeen van de zorgvrager te plaatsen.

Art.nr.	Product name	Omschrijving	Eenheid
5045	EasyGlide, ovaal	45 x 20 cm	2 stuks



**AutoSlide**

AutoSlide maakt het voor de zorgvrager makkelijker om in en uit de auto te komen, doordat hij daarmee gemakkelijker zijwaarts kan draaien en bewegen. De AutoSlide wordt vastgemaakt met een riem rondom de rugleuning van de autostoel, zodat de zorgvrager niet naar voren kan glijden.

Art.nr.	Product name	Omschrijving	Eenheid
8100	AutoSlide	48 x 48 cm	1 stuk





Disposable cover



WallRack

### EasySlide

EasySlide (100x70 cm) is hoofdzakelijk ontworpen voor zorgvragers die enige hulp nodig hebben bij het draaien en bewegen in bed. EasySlide functioneert het best op een ruw oppervlak. EasySlide vermindert de wrijvingsweerstand op schouders en heupen, waardoor het risico op decubitus wordt verminderd. Dankzij deze kenmerken is EasySlide erg comfortabel voor zorgvragers die pijn hebben, maar ook voor de zorgverlener, omdat de bestaande risico's bij het tillen vermeden worden.

Art.nr.	Productnaam	Omschrijving	Eenheid
1220	EasySlide	100 x 70 cm	1 stuk
1230	EasySlide complete (1220 + 1251)	100 x 70 cm	1 set

### Accessoires

1251	Protective cover	voor model 1220, 1230	1 stuk
1255	Disposable cover	voor model 1220, 1230	2 x 90 stuks
1085	WallRack	voor het opbergen van glijmatten en hoezen voor éénmalig gebruik voor EasySlide en RollerSlide	1 stuk



PREVENTS pressure sores



EasySlide 1420 + 1451



EasySlide 1470



WallRack

### EasySlide

EasySlide (140 x 90) is ontworpen voor zorgvragers met een normaal gewicht met beperkte tot flink verminderde mogelijkheden om actief zelfstandig te kunnen draaien. Deze zorgvragers zijn vaak bedlegerig, en het is daarom belangrijk om decubitus te voorkomen. EasySlide (200 x 90 cm) is extra gevuld om verdere risico's op decubitus te voorkomen. De vulling verdeelt de druk over het hele lichaam en vermindert zo de totale druk, de wrijvingsweerstand en het risico van schuifkrachten op de bijzonder kwetsbare drukpunten: de schouders, heupen en voeten.

Art.nr.	Productnaam	Omschrijving	Eenheid
1420	EasySlide	140 x 90 cm, 2 bevestigingsbanden	1 stuk
1470	EasySlide	200 x 90 cm, 4 bevestigingsbanden	1 stuk
1430	EasySlide complete (1420 + 1451)	140 x 90 cm	1 set
1480	EasySlide complete (1470 + 1481)	200 x 90 cm	1 set

### Accessoires

1451	Protective cover	voor model 1420, 1430	1 stuk
1481	Protective cover	voor model 1470, 1480	1 stuk
1599	LockingStrap	bevestigingsbanden, reserve-onderdeel voor 1420, 1430, 1470, 1480	1 paar
1085	WallRack	voor het opbergen van glijmatten en hoezen voor éénmalig gebruik voor EasySlide en RollerSlide	1 stuk



PREVENTS pressure sores

**Glijhulpmiddelen**



EasySlide 2020

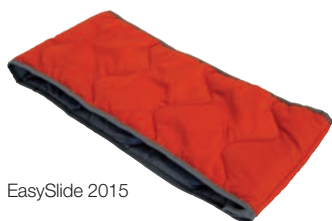

EasySlide 2015



Disposable cover

**EasySlide**

EasySlide (50 x 60 cm), (50 x 70 cm) en (25 x 60 cm) zijn uitstekende hulpmiddelen bij het draaien in bed, om zorgvragers hoger in bed te plaatsen of om ze van hun bed naar de rolstoel te verplaatsen. EasySlide is een klein, praktisch hulpmiddel dat de activiteit van de zorgvrager stimuleert. Voor de zorgverlener vermindert EasySlide het aantal noodzakelijke steunposities en vermijdt onnodig tillen, waardoor zowel de rug als de schouders van de zorgverlener worden gespaard.

Art.nr.	Productnaam	Omschrijving	Eenheid
2010	EasySlide	50 x 60 cm, polyester	1 stuk
2020	EasySlide	50 x 60 cm, microvezel	1 stuk
2011	EasySlide	50 x 70 cm, polyester	1 stuk
2021	EasySlide	50 x 70 cm, microvezel	1 stuk
2015	Easy Slide	25 x 60 cm, polyester	1 stuk

**Accessoires**

2051	Protective cover	voor model 2010, 2020, 2030	1 stuk
2052	Protective cover	voor model 2011, 2021	1 stuk
2055	Disposable cover	voor model 2010, 2020, 2030	100 stuks
1085	WallRack	voor het opbergen van glijmatten en hoezen voor éénmalig gebruik voor EasySlide en RollerSlide	1 stuk



WallRack



**EasySlide Disposable**

EasySlide disposable is een ongelooflijk veelzijdige glijmat die op een eenvoudige manier de meeste transfers mogelijk maakt, zelfs de meest uitdagende. Dit alles in de meest veilige en hygiënische omstandigheden.

De praktische verpakking bevat een rol met 60 individuele EasySlides voor kortetermijn gebruik. EasySlide disposable is gemaakt van een sterk milieuvriendelijk plastic met, aan de binnenzijde, superieure glijeigenschappen. EasySlide disposable is ideaal voor gebruik in ziekenhuizen, evenals in andere situaties en milieus waar extra hoge criteria gelden op het gebied van hygiëne en waar de verspreiding van multi-resistente kiemen moet worden vermeden. Hij kan gebruikt worden als eenmalig te gebruiken hulpmiddel, maar ook voor korte-termijn gebruik voor één zorgvrager.



Art.nr.	Productnaam	Omschrijving	Eenheid
2040	EasySlide, disposable	polyethyleen (PE) plastic 50 cm x 70 cm, 2 x 60 stuks	1
2041	EasySlide, disposable	polyethyleen (PE) plastic 80 cm x 70 cm, 140 stuks, individueel verpakt	1
2042	EasySlide, disposable	polyethyleen (PE) plastic 200 cm x 70 cm, 100 stuks, individueel verpakt	1
2043	EasySlide, disposable	polyethyleen (PE) plastic 120 cm x 70 cm, 70 stuks, individueel verpakt	1
2045	EasySlide, disposable	polyethyleen (PE) plastic 50 cm x 70 cm, 2 x 60 stuks, inclusief handige dispenser in staal voor ophangen of neerzetten	1





### WendyLean

De gepatenteerde handvatten, die vanzelf inschuiven, maakt WendyLean erg handig als een zorgvrager geholpen moet worden om rechtop in bed te gaan zitten. De onderkant van het kussensloop is gemaakt van glad satijn wat het erg gemakkelijk maakt om het kussen onder de schouders te trekken om het bovenlichaam van de zorgvrager rechtop te zetten.

Art.nr.	Product name	Omschrijving	Eenheid
1680	WendyLean	50 x 60 cm, grijs/wit gestreept	1 stuk



### WendyLett

WendyLett onderlaken is een satijnen glijlaken. Het glijden vindt zijdelings plaats, met de strepen mee. WendyLett is bedoeld voor zorgvragers die problemen hebben met draaien in bed. WendyLett heeft een gladde, zijdeachtige kern, waardoor het draaien van de zorgvrager mogelijk wordt met minimale inspanningen. Zijwaarts glijden is nu makkelijker, zonder dat de zorgvrager risico loopt uit het bed te vallen, door gebruikmaking van anti-glij materiaal aan beide kanten van het laken. Het materiaal voorkomt ook dat de zorgvrager in bed naar beneden glijdt. WendyLett wordt als een normaal laken in het bed gelegd, met de zachte kant in het midden. Voor zorgvragers die meer hulp nodig hebben, kan WendyLett gecombineerd worden met het WendyLett2-treklaken of het WendyLett4Way glijlaken.

Art.nr.	Productnaam	Omschrijving	Eenheid
1609	WendyLett	Glijlaken, 100 x 200 cm, glijvlak 60 cm wit, past in bedden van 80-90 cm	1 stuk
1614	WendyLett	Glijlaken, 140 cm x 200 cm, glijvlak 60 cm wit, past in bedden van 80-90 cm	1 stuk
1629	WendyLett	Glijlaken, 100 x 200 cm, glijvlak 60 cm grijs/wit gestreept, past in bedden van 80-90 cm	1 stuk
1634	WendyLett	Glijlaken, 140 x 200 cm, glijvlak 60 cm grijs/wit gestreept, past in bedden van 80-90 cm	1 stuk
1639	WendyLett	Glijlaken, 200 x 200 cm, glijvlak 70 cm grijs/wit gestreept, past in bedden van 105 cm	1 stuk
1667	WendyLett	Glijlaken, 100 x 220 cm, glijvlak 100 cm grijs/wit gestreept, past in bedden van 120 cm	1 stuk
1668	WendyLett	Glijlaken, 140 x 220 cm, glijvlak 100 cm grijs/wit gestreept, past in bedden van 120 cm	1 stuk
1669	WendyLett	Glijlaken, 200 x 220 cm, glijvlak 100 cm grijs/wit gestreept, past in bedden van 120 cm	1 stuk
1641	WendyLett	Glijlaken, 90 x 200 cm, glijvlak 70 cm grijs/wit gestreept, past in bedden van 90 cm Met elastische band rondom, met open hoeken	1 stuk
1651	WendyLett	Glijlaken, 105 x 200 cm, glijvlak 80 cm grijs/wit gestreept, past in bedden van 105 cm Met elastische band rondom, met open hoeken	1 stuk
1661	WendyLett	Glijlaken, 200 x 120 cm, glijvlak 95 cm grijs/wit gestreept, past in bedden van 120 cm Met elastische band rondom, met open hoeken	1 stuk
1671	WendyLett	Glijlaken, 200 x 140 cm, glijvlak 110 cm grijs/wit gestreept, past in bedden van 140 cm Met elastische band rondom, met open hoeken	1 stuk
1681	WendyLett	Glijlaken, 200 x 370 cm, glijvlak 70 cm grijs/wit gestreept. Met elastische band rondom, met open hoeken	1 stuk



WendyLett 1641, 1651



Glijhulpmiddelen



**WendyLett2Way**

WendyLett2Way is een treklaken gemaakt van materiaal, aangepast aan het WendyLett-onderlaken, waardoor wegglijden in bed aanzienlijk minder voorkomt. Het glijden vindt zijdelings plaats, met de strepen mee. WendyLett2Way wordt bovenop een WendyLett-onderlaken gelegd. De combinatie maakt het gemakkelijk voor de zorgverlener om de zorgvrager zijwaarts te draaien.

Art.nr.	Productnaam	Omschrijving	Eenheid
1620	WendyLett2Way	Treklaken, 90 x 180 cm, wit	1 stuk
1631	WendyLett2Way	Treklaken, 100 x 200 cm, wit/grijs gestreept	1 stuk
1636	WendyLett2Way	Treklaken 140 x 200 cm, wit/grijs gestreept	1 stuk

**Accessoires**

70200007	RoMedicClips	Accessoires bij WendyLett en TurnSheet	1 paar
----------	--------------	--	--------

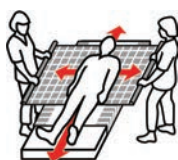

**WendyLett4Way**

WendyLett4Way is een glijlaken dat gecombineerd wordt met het WendyLett-onderlaken. WendyLett4Way biedt glijmogelijkheden in meerdere richtingen, zoals aangegeven op het geruite patroon. WendyLett4Way wordt bovenop een WendyLett onderlaken gelegd. Met deze ideale combinatie wordt bewegen in meerdere richtingen mogelijk en worden handelingen vergemakkelijkt als draaien in bed, hoger/lager gaan liggen in bed, of verschillende andere herpositioneringen van de liggende zorgvrager, dat geldt zelfs voor zwaardere of passievere zorgvrager.

Art.nr.	Productnaam	Omschrijving	Eenheid
1637	WendyLett4Way	Glijlaken, 140 x 200 cm, grijs/wit geruit	1 stuk
1647	WendyLett4Way	Glijlaken, 200 x 200 cm, grijs/wit geruit	1 stuk
1652	WendyLett4Way	Glijlaken, 140 x 260 cm, grijs/wit geruit voor obese zorgvragers	1 stuk
1648	WendyLett4Way, inco	Glijlaken, incont.bescherming, 75 x 200 cm met extra stof aan beide kanten, grijs/wit geruit	1 stuk
1649	WendyLett4Way, inco met handvatten	Glijlaken, incont.bescherming, 140 x 120 cm met 7 handvatten aan elke kant, grijs	1 stuk
1657	WendyLett4Way, met handvatten	Glijlaken, 140 x 190 cm met 4 handvatten aan elke kant, grijs/wit geruit	1 stuk

**Accessoires**

70200007	RoMedicClips	Accessoires bij WendyLett en TurnSheet voor draaien met elektrisch tillift	1 paar
----------	--------------	--	--------





### ReadyLett

ReadyLett is een satijnen glijlaken dat gebruikt wordt bij het positioneren en draaien in bed. Het gladde centrale oppervlak maakt het draaien eenvoudig en moeiteloos. De ruwe oppervlakken aan de zijken voorkomen dat de patiënt uit het bed glijdt. Aan de voeten is het oppervlak ook niet glad om uitglijden te voorkomen.

Art.nr.	Productnaam	Omschrijving	Eenheid
11629	ReadyLett	Glijlaken, 100 x 200 cm, glijvlak 60 cm wit, past in bedden van 80-90 cm	1 stuk
11634	ReadyLett	Glijlaken, 140 x 200 cm, glijvlak 60 cm wit, past in bedden van 80-90 cm	1 stuk
11639	ReadyLett	Glijlaken, 200 x 200 cm, glijvlak 70 cm wit, past in bedden van 105 cm	1 stuk
11641	ReadyLett	Glijlaken, 200 x 90 cm, glijvlak 70 cm wit, past in bedden van 90 cm	1 stuk



### TurnSheet

TurnSheet (65 x 130 cm) wordt gebruikt om draaibewegingen en positieveranderingen in bed mogelijk te maken. Dit is een erg populair product, met name voor mensen met rugproblemen en voor zwangere vrouwen met aandoeningen aan het bekken.

Art.nr.	Productnaam	Omschrijving	Eenheid
2060	TurnSheet	65 x 130 cm	1 stuk
2080	TurnSheet complete (2060 + 2081)	65 x 130 cm	1 set

#### Accessoires

2081	Mattress cover	Voor 2060, L 60 cm past in bedden van 90 cm	1 stuk
------	----------------	---	--------



### TurnSheet

TurnSheet (150 x 200) is ontwikkeld voor zwaardere zorgvragers, met ernstig verminderde functiemogelijkheden die hulp nodig hebben bij het draaien in bed en met verhoogd risico op decubitus.

Art.nr.	Productnaam	Omschrijving	Eenheid
1592	TurnSheet	150 x 200 cm	1 stuk
1580	TurnSheet complete (1592 + 1583)	150 x 200 cm	1 set

#### Accessoires

1583	Mattress cover	Voor 1592 en 1510, 1515, (Topsheet) past in bedden van 90 cm	1 stuk
70200007	RoMedicClips	Accessoires bij WendyLett en TurnSheet	1 paar



RoMedicClips worden gebruikt als hulpmiddel voor de zorgvrager om te kunnen draaien. RoMedicClips kunnen worden bevestigd aan de meeste tiljucken en kunnen worden gebruikt op SystemRoMedic's treklijlakens. De zorgverlener kan de draaibeweging zonder enige belasting uitvoeren.



Glijhulpmiddelen



**TurnSheet**

Een overgevoelige zorgvrager, die intensieve en frequente zorg nodig heeft, kan een uitdaging vormen voor zorgverleners. Met TurnSheet (200 x 150 cm) is weinig kracht nodig en wordt onnodig tillen bij het draaien vermeden. Dit hulpmiddel wordt vaak gebruikt in ziekenhuizen en in de thuiszorg.

Art.nr.	Productnaam	Omschrijving & maat	Eenheid
1592	TurnSheet	200 x 150 cm	1 stuk
1589	TurnSheet	200 x 240 cm	1 stuk
1590	TurnSheet complete (1592 + 1593)	200 x 150 cm	1 set
1597	Twee-ledige TurnSheet	200 x 160 cm	1 stuk

**Accessoires**

1593	Mattress cover	Voor de modellen 1592 en 1510, 1515 (TopSheet), past in bedden van 90 x 200 cm	1 stuk
1594	Mattress cover	Voor 1592, 1589 en 1510, 1515, (Topsheet) past in bedden van 105 x 200 cm	1 stuk
1595	Mattress cover	Voor 1592, 1589 past in bedden van 120 x 200 cm	1 stuk
70200007	RoMedicClips	Accessoires bij WendyLett en TurnSheet voor draaien met elektrisch tillift	1 paar



RoMedicClips worden gebruikt als hulpmiddel voor de zorgvrager om te kunnen draaien. RoMedicClips kunnen worden bevestigd aan de meeste tiljucken en kunnen worden gebruikt op SystemRoMedic's trekgljilakens. De zorgverlener kan de draaibeweging zonder enige belasting uitvoeren.





### TurnTableSoft

TurnTableSoft maakt het eenvoudiger om te draaien tijdens het zitten. TurnTableSoft wordt gemaakt van twee ronde schijven, met weerstandsverlagend materiaal aan de binnenzijde, waardoor de schijven zacht over elkaar heen kunnen schuiven.

Art.nr.	Productnaam	Omschrijving	Eenheid
5086	TurnTableSoft	Ø 45 cm	1 stuk
5087	TurnTableSoft	Ø 40 cm	1 stuk



## Overige positioneringshulpmiddelen



SitWalk 6080

### SitWalk

Dit hulpmiddel is genoemd naar de methode, waarbij de zorgvrager achterwaarts wordt verplaatst in zijn stoel, naar een meer comfortabele zitpositie. Laat de zorgvrager zijwaarts leunen en een bil tegelijkertijd naar achteren bewegen, waardoor de zorgvrager bij de heupen kan worden verplaatst.

Art.nr.	Productnaam	Omschrijving	Eenheid
6080	SitWalk	140 x 13 cm, 8 handvatten	1 stuk
6085	SitWalk, extra lang	245x 12 cm, 8 handvatten Accessoire voor StandUp	1 stuk



### ComfortCushion

Met ComfortCushion onder de dijen, blijft de zorgvrager in een ontspannen houding, zelfs als het hoofdeinde van het bed omhoog staat. Het kussen voorkomt ook dat de zorgvrager in het bed onderuit zakt.

Art.nr.	Productnaam	Omschrijving	Eenheid
8050	ComfortCushion	40 x 50 cm	1 stuk



# Positionering

SystemRoMedic

## Overige positioneringshulpmiddelen



### AntiSlip

AntiSlip is handig als je een stevige grip moet hebben om de zorgvrager hoger in bed te plaatsen. AntiSlip kan ook gebruikt worden tussen onze verschillende glijproducten, om te zorgen dat ze op hun plaats blijven liggen.

Art.nr.	Productnaam	Omschrijving	Eenheid
8040	AntiSlip	45 x 38 cm	1 stuk
8045	AntiSlip	45 x 38 cm	10 stuks
8046	AntiSlip	45 x 38 cm	30 stuks



FootStool 8090



FootStool 8095

### FootStool

FootStool wordt gebruikt om de knieën van de zorgvrager in een hogere positie te brengen, om tijdens de transfers de druk van de bovenbenen te verminderen. FootStool biedt ook een uitstekende ondersteuning onder de voeten van de zorgvrager, voor een betere zitpositie tijdens een bezoek aan het toilet of als hij verder naar achteren verplaatst moet worden in een stoel of rolstoel.

Art.nr.	Productnaam	Omschrijving	Eenheid
8090	FootStool	32 x 38 x 10 cm	1 stuk
8095	FootStool	32 x 38 x 5 cm	1 stuk



Overige positioneringshulpmiddelen



**TopSheet**

TopSheet wordt gebruikt voor incontinentie, bedlegerige zorgvragers, die dikwijls gedraaid moeten worden. TopSheet is ook uitermate geschikt als je een zwaarder persoon in een zijdelingse positie moet houden, bijvoorbeeld bij hygiënische zorg of wondverzorging.



TopSheet 1515

Art.nr.	Productnaam	Omschrijving	Eenheid
1510	TopSheet	200 x 160 cm, met ULF (Ultra Low Friction) aan de onderzijde	1 stuk
1515	TopSheet	155 x 140 cm, met ULF (Ultra Low Friction) aan onderzijde	1 stuk
1520	TopSheet	144 x 140 cm	1 stuk
1511	TopSheet (1510+1593)	200 x 160 cm compleet met Mattress cover (TurnSheet)	1 set

**Accessoires**

1509	Onderste deel voor TopSheet 1510	140 x 160 cm	1 stuk
1514	Onderste deel voor TopSheet 1515	85 x 140 cm	1 stuk
1519	Onderste deel voor TopSheet 1520	80 x 140 cm	1 stuk



Accessoires

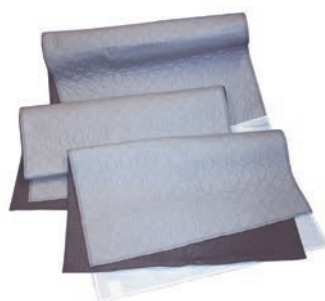

**IncoSheet**

IncoSheet is een wasbare, incontinentiebescherming, die op het bed geplaatst kan worden over bestaande bedmateriaal. IncoSheet is leverbaar in verschillende maten, inclusief een speciale maat voor rolstoelkussens. Het materiaal is zeer absorberend en verdeelt vocht over een breder vlak.

Art.nr.	Productnaam	Omschrijving	Eenheid
1530	IncoSheet	75 x 90 cm	1 stuk
1531	IncoSheet	75 x 200 cm, voorzien van extra stof aan beide kanten	1 stuk
1532	IncoSheet	75 x 150 cm	1 stuk
1533	IncoSheet	40 x 83 cm	1 stuk



## Van zit naar stand



SlingBarWrap MiniLift



CalfStrap

### MiniLift200

MiniLift200 is een mobiele zit-naar-stand-lift, ontwikkeld om zorgvragers zo voorzichtig en zorgvuldig mogelijk, te helpen van een zittende naar een staande positie. In combinatie met de juiste accessoires, krijgt de zorgvrager ondersteuning onder de voeten, bij de knieën en achter zijn rug. De opstabeugel van MiniLift200 kan voorzien worden van een zachte bescherming, SlingBarWrap MiniLift, wat soms nodig is voor zorgvragers met ongecontroleerde bewegingen. SlingBarWrap MiniLift wordt bevestigd met klittenband en kan gemakkelijk worden verwijderd om de MiniLift200 te kunnen schoonmaken.

Art.nr.	Productnaam	Omschrijving	Eenheid
401100334	MiniLift200	Max 200 kg	1 stuk

#### Accessoires

Zie pagina 21	ThoraxSling	Zit-naar-stand-vest	
70200012	SlingBarWrapMiniLift	voor MiniLift200	1 stuk
70200033	CalfStrap	voor MiniLift200 (vanaf serienummer200001277)	1 stuk
70200029	Externe oplader Linak	voor MiniLift200/MiniLift125	1 stuk



CalfStrap

### MiniLift125

MiniLift125 is een mobiele zit-naar-stand-lift ontwikkeld om zorgvragers, zo voorzichtig en zorgvuldig mogelijk, te helpen van een zittende naar een staande positie. In combinatie met de juiste accessoires, krijgt de zorgvrager ondersteuning onder de voeten, bij de knieën en achter zijn rug.

Art.nr.	Productnaam	Omschrijving	Eenheid
400641434	MiniLift125	Max 125 kg	1 stuk

#### Accessoires

Zie pagina 21	ThoraxSling	Zit-naar-stand-vest	1 stuk
70200033	Calfstrap	voor MiniLift125 (vanaf serienummer 125001653)	1 stuk
70200029	Externe oplader Linak	voor MiniLift 125/MiniLift200	1 stuk





ThoraxSling

### ThoraxSling

ThoraxSling is een zit-naar-sta-vest voor MiniLift200 dat voor de zorgverlener gemakkelijk is om aan te doen, waarbij hij de zorgvrager een extra gevoel van veiligheid geeft. Het is speciaal ontworpen om tegemoet te komen aan de behoefte aan ondersteuning bij het opstaan en het bezoek aan het toilet te vergemakkelijken. ThoraxSling is beschikbaar in twee modellen en verschillende maten, voor zorgvragers met een maximaal gewicht van 300 kg. Er is één model dat ondersteuning biedt achter de rug, en één dat ondersteuning geeft onder het zitvlak.

ThoraxSling, met zitondersteuning, is ook leverbaar als disposable die wordt weggegooid na gebruik in plaats van te worden gereinigd. Dit voorkomt de verspreiding van multi-resistente bacteriën en andere soorten besmettelijke bacteriën. ThoraxSling met zitondersteuning is bedoeld voor kortetermijngebruik en voor zorgvragers met een gewicht van maximaal 200 kg.



ThoraxSling,  
met zitsteun



ThoraxSling,  
afwasbaar



ThoraxSling,  
met zitsteun,  
disposable

Art.nr.	Productnaam	Omschrijving	Eenheid
45500003	ThoraxSling	Polyester, XS	1 stuk
45500004	ThoraxSling	Polyester, S	1 stuk
45500006	ThoraxSling	Polyester, M	1 stuk
45500007	ThoraxSling	Polyester, L	1 stuk
45500008	ThoraxSling	Polyester, XL	1 stuk
45500009	ThoraxSling	Polyester, XXL	1 stuk
45550004	ThoraxSling	afwasbaar, Nylon + TPU, S	1 stuk
45550006	ThoraxSling	afwasbaar, Nylon + TPU, M	1 stuk
45550007	ThoraxSling	afwasbaar, Nylon + TPU, L	1 stuk
45550008	ThoraxSling	afwasbaar, Nylon + TPU, XL	1 stuk
45550009	ThoraxSling	afwasbaar, Nylon + TPU, XXL	1 stuk
45600004	ThoraxSling	met zitondersteuning, polyester, S	1 stuk
45600006	ThoraxSling	met zitondersteuning, polyester, M	1 stuk
45600007	ThoraxSling	met zitondersteuning, polyester, L	1 stuk
45600008	ThoraxSling	met zitondersteuning, polyester, XL	1 stuk
45690004	ThoraxSling	met zitondersteuning, disposable, S	5 stuks
45690006	ThoraxSling	met zitondersteuning, disposable, M	5 stuks
45690007	ThoraxSling	met zitondersteuning, disposable, L	5 stuks
45690008	ThoraxSling	met zitondersteuning, disposable, XL	5 stuks



Van zit naar stand



**RoWalker400**

De RoWalker400 is een looprek dat gebruikt wordt als hulpmiddel bij looptraining door patiënten met verminderde kracht in de benen en verminderd evenwicht. De RoWalker400 is ontworpen voor vroege mobiliteit, voornamelijk voor patiënten die een chirurgische ingreep aan de borstkas of de buikholte hebben ondergaan. Het beschikt onder andere over functies voor zuurstof, afvoorzakken en infuuspalen. Wat de RoWalker400 onderscheidt van andere looprekken is dat hij is uitgerust met zitsteunen die gebruikt kunnen worden voor extra steun wanneer de benen zwak zijn of om op te zitten wanneer de patiënt even moet pauzeren tijdens de loop-/mobiliteitstraining.

Art.nr.	Product name	Omschrijving	Eenheid
20101010	RoWalker400	Max 180 kg	1 stuk



**Accessoires**

70200059	OxygenTankHolder	rechts - volledig met vergrendeling	1 stuk
70200060	OxygenTankHolder	links - volledig met vergrendeling	1 stuk



**QuickMove**

QuickMove is een veilig, gemakkelijk te gebruiken transferhulpmiddel voor het opstaan en voor transfers van zorgvragers met een verstoord evenwicht en verminderde kracht in de onderste ledematen. Gebaseerd op natuurlijke bewegingspatronen, ondersteunt QuickMove de zorgvrager bij het opstaan, met gebruikmaking van zijn eigen kracht, en verplaatst de zorgvrager vervolgens in sta- of zitpositie, van het bed naar de stoel of rolstoel of van en naar het toilet. De zorgvrager moet enige kracht in de armen hebben en in staat zijn om gewicht te dragen om actief aan het proces deel te kunnen nemen.

BackSupport is een accessoire die voor extra romp/flank ondersteuning zorgt bij QuickMove. BackSupport voorziet in extra stabiliteit en veiligheid voor zorgvragers tijdens transfers met QuickMove. Een alternatief zijn SupportStraps die, samen met EasyBelt, FlexiBelt en FlexiMove, gebruikt kunnen worden als romp/flank ondersteuning.

Art.nr.	Productnaam	Omschrijving	Eenheid
400801334	QuickMove	Max 170 kg	1 stuk

**Accessoires**

70200037	BackSupport	romp/flank ondersteuning voor QuickMove	1 stuk
6012 -- 6015	EasyBelt	Extra steun voor QuickMove	1 stuk
6023 -- 6026	FlexiBelt	Extra steun voor QuickMove	1 stuk
6072 - 6076	Flexibelt, hug	Extra steun voor QuickMove	1 stuk
3012, 3020, 3030	FlexiMove	Extra steun voor QuickMove	1 stuk
6061	SupportStraps	Accessoire voor tiljuk	1 paar



BackSupport





### FlexiMove

FlexiMove kent verschillende toepassingsgebieden. Bijvoorbeeld als ondersteuningsmiddel wanneer iemand geholpen moet worden om op te staan van bed of stoel, als hij hogerop in bed geplaatst moet worden, of bij het verplaatsen naar en van een rolstoel – in dat geval vaak op een glijplank.

FlexiMove is leverbaar in twee versies met verschillende soorten binnenmateriaal.

Art.nr.	Productnaam	Omschrijving	Eenheid
3012	FlexiMove	20 x 60 cm, nylon	1 stuk
3020	FlexiMove	20 x 50 cm, polyester, fluweel	1 stuk
3030	FlexiMove	20 x 60 cm, polyester, fluweel	1 stuk

### Accessoires

6061	SupportStraps	Accessoire voor riemen en FlexiMove in combinatie met QuickMove	1 paar
------	---------------	---	--------



### ReadyMove

Met de ReadyMove kan de zorggever een patiënt veilig verplaatsen of ondersteunen met weinig kracht en zonder hem te moeten tillen.

Art.nr.	Productnaam	Omschrijving	Eenheid
13010	ReadyMove	20 x 50 cm, nylon	1 stuk



## Van zit naar stand



### FlexiGrip

FlexiGrip is dé oplossing voor zorgvragers die lichamelijk problemen hebben bij het uit bed komen. Stap voor stap trekken zij zichzelf langzaam omhoog vanuit een liggende naar een zittende positie. FlexiGrip kan ook worden gebruikt als ondersteuning bij transfers van rolstoel naar bed.

Art.nr.	Productnaam	Omschrijving	Eenheid
6090	FlexiGrip	175 x 9 cm, 8 zachte handvatten	1 stuk

#### Accessoires

6091	Extension strap	verlengstuk voor FlexiGrip	1 stuk
------	-----------------	----------------------------	--------



### ReadyGrip

Vergemakkelijkt het zitten vanuit een liggende positie. ReadyGrip is de basisuitvoering van de Flexigrip en een uiterst eenvoudig hulpmiddel ontworpen voor de actieve patiënt met sterke armspieren en een goede stabiliteit van het bovenlichaam.

Art.nr.	Productnaam	Omschrijving	Eenheid
16090	ReadyGrip	170 x 17 cm, 8 handvaten	1 stuk



### StandUp

StandUp is een lift-stoel en een volstrekt nieuw hulpmiddel in het SystemRoMedic™ assortiment. Met gebruikmaking van StandUp kan een zorgverlener alleen, op een snelle, veilige en gemakkelijke manier, iemand helpen die op de grond ligt en niet in staat is om uit zichzelf overeind te komen.

Op een veilige en comfortabele manier tilt StandUp de zorgvrager in een zittende houding, gereed om op te staan of verplaatst te worden naar een rolstoel. StandUp is zowel compact als licht qua gewicht (weegt slechts 11,5 kg), wat de helft minder is in vergelijking met een verplaatsbare, mobiele lift) en tegelijkertijd is hij stevig en duurzaam genoeg om zorgvragers te kunnen tillen met een gewicht van maximaal 160 kg. StandUp wordt geleverd compleet met draagband en een extra lange uitvoering van SitWalk (6085) om de zorgvrager te helpen om op de stoel te kunnen gaan zitten.

Art.nr.	Productnaam	Omschrijving	Eenheid
6080001	StandUp	45 x 74 x 19 cm	1 stuk
6080002	StandUp met batterij	45 x 74 x 19 cm	1 stuk

#### Accessoires

0951	SpaciousBag	Grote tas op wielen voor comfortabele verplaatsing en voor het opbergen van StandUp en andere hulpmiddelen	1 stuk
------	-------------	--	--------







ReTurn7400



ReTurn7500i



ReTurn7600



Padding voor legsupport



HeelStrap



Supportstraps

## ReTurn

ReTurn is een multifunctioneel, draai- en transferplatform. Het is ook een revalidatiehulpmiddel. Bij zorgvragers die nog steeds over enige kracht beschikken, stimuleert ReTurn het natuurlijke bewegingspatroon, als zij willen veranderen van zit- naar sta-positie. Tegelijkertijd versterkt het ook een bepaalde spiergroep. ReTurn zorgt voor een veilige en actieve transfer als de zorgvrager moet opstaan en moet worden verplaatst naar een bed, een rolstoel of een toilet. Het hulpmiddel kan ook worden gebruikt om de zorgvragers te helpen bij het naar achteren plaatsen in de stoel. Voor de zorgverlener is het een gemakkelijke handeling, waardoor zware tilhandelingen worden vermeden. ReTurn is leverbaar in drie modellen, alle ontworpen voor handig manoeuvreren en gebruik in kleine ruimtes. Het hulpmiddel is ook gemakkelijk te monteren en te demonteren voor transport en opslag.

- De opstabeugel die op de ReTurn 7500i als opstahulp dient, heeft een standaardhoogte die geschikt is voor de meeste volwassenen
- ReTurn7400 heeft een lagere opstabeugel die geschikt is als opstahulp voor kleinere volwassenen en voor kinderen. Dit hulpmiddel werkt ook goed in speciale zorgsituaties, zoals op röntgenafdelingen.
- ReTurn 7600 heeft een bredere basisplaat die geschikt is als opstahulp voor obese zorgvragers met een max. gewicht van 205 kg. De beensteunen zijn lager en de rising ladder is eveneens hoger en breder en dus uiterst geschikt voor dit type zorgvrager.

ReTurn7500i en ReTurn 7400 hebben dezelfde basisplaat, die het mogelijk maakt om te wisselen tussen de hogere en lagere opstabeugel als opstahulp voor een optimaal gebruik. Alle modellen van ReTurn zijn geschikt voor zorgvrager met een maximaal gewicht van 150 kg.

Art.nr.	Productnaam	Omschrijving	Eenheid
7400	ReTurn7400	Transferplatform, rood, met lage opstabeugel (voor kinderen)	1 stuk
7500i	ReTurn7500i	Transferplatform, rood met standaard opstabeugel met opening voor ReTurnbelt	1 stuk
7600	ReTurn7600	Transferplatform, rood, met extra brede en hoge opstabeugel, tot 205 kg (voor obese zorgvrager)	1 stuk

## Accessoires

7501	Rising ladder	Standaardhoogte; past op ReTurn7500 vanaf serienummer 373317697500500001 en ReTurn7400 vanaf serienummer 373317697400500001	1 stuk
7401	Rising ladder	Laag, past op ReTurn7500 vanaf serienummer 373317697500500001 en ReTurn7400 vanaf serienummer 373317697400500001	1 stuk
6031 -- 6038	ReTurnBelt	riem voor de modellen 7100, 7400, 7500	1 stuk
6061	SupportStraps	Accessoire voor riemen	1 paar
7215	Padding for legsupport	Zachte bescherming voor 7400, 7500	1 paar
7216	Padding for legsupport	Zachte bescherming voor 7600	1 paar
7250	HeelStrap	Hielfixatie voor de modellen 7400, 7500	1 stuk
0954	Bag	Draagtas voor 7400, 7500	1 stuk
7225	U-handle	U-vormig handvat voor 7100	1 stuk



Riemen



**ReTurnBelt**

ReTurnBelt wordt gebruikt voor de overgang van zittende naar staande posities, transfers en bij loopoefeningen. ReTurnBelt is een uitstekende aanvulling op ReTurn als de zorgvrager meer ondersteuning en stabiliteit nodig heeft. ReTurnBelt heeft aan de binnenzijde een anti-sliplaag van PU-gecoat nylon en kan daardoor in omgevingen worden gebruikt waar vocht en damp aanwezig zijn of waar speciale hygiënevoorschriften gelden.

Art. nr.	Productnaam	Heupomtrek	Omschrijving	Eenheid
6031	ReTurnBelt	65 - 80 cm	XXS, 2 x 2 handvatten	1 stuk
6032	ReTurnBelt	80 - 90 cm	XS, 2 x 2 handvatten	1 stuk
6033	ReTurnBelt	90 - 105 cm	S, 2 x 2 handvatten	1 stuk
6034	ReTurnBelt	105 - 125 cm	M, 2 x 2 handvatten	1 stuk
6035	ReTurnBelt	125 - 145 cm	L, 2 x 2 handvatten	1 stuk
6036	ReTurnBelt	135 - 155 cm	XL, 2 x 2 handvatten	1 stuk
6037	ReTurnBelt	155 - 175 cm	XXL, 2 x 2 handvatten	1 stuk
6038	ReTurnBelt	175 - 195 cm	XXXL, 2 x 2 handvatten	1 stuk



6133	ReTurnbelt, afwasbaar	90 - 105 cm	S, 2 handvatten	1 stuk
6134	ReTurnbelt, afwasbaar	105 - 125 cm	M, 2 handvatten	1 stuk
6135	ReTurnbelt, afwasbaar	125 - 145 cm	L, 2 handvatten	1 stuk
6136	ReTurnbelt, afwasbaar	135 - 155 cm	XL, 2 handvatten	1 stuk



6233	ReTurnbelt, disposable, niet-geweven	90 - 105 cm	S, 2 handvaten	5 stuks
6234	ReTurnbelt, disposable niet-geweven	105 - 125 cm	M, 2 handvaten	5 stuks
6235	ReTurnbelt, disposable niet-geweven	125 - 145 cm	L, 2 handvaten	5 stuks
6236	ReTurnbelt, dispobalbe niet-geweven	135 - 155 cm	XL, 2 handvaten	5 stuks

**Accessoires**

6061	SupportStraps	Accessoires bij riemen	1 paar
------	---------------	------------------------	--------





### EasyBelt

EasyBelt wordt gebruikt voor zit-naar-stand-transfers, loopoefeningen of voor het verplaatsen vanuit de rolstoel naar het bed, toilet of auto. EasyBelt heeft aan de binnenzijde een anti-sliplaag van PU-gecoat nylon en kan daardoor in omgevingen worden gebruikt waar vocht en damp aanwezig zijn of waar speciale hygiënevoorschriften gelden.

EasyBelt hug is een nieuwe versie van SystemRoMedic™'s classic EasyBelt. EasyBelt hug is voorzien van een nieuw, gepatenteerd ontwerp met horizontale handvatten die vrij door lussen glijden zodat de band vast om de zorgvrager zit en niet omhoog kan glijden tijdens een transfer. Met EasyBelt hug kan de zorgverlener meer ondersteuning geven zonder meer inspanningen te hoeven leveren. Het nieuwe ontwerp doet in feite al het werk zelf.

Art. nr.	Productnaam	Heupomtrek	Omschrijving	Eenheid
6012	EasyBelt	45 - 70 cm	XS, 5 handvatten	1 stuk
6013	EasyBelt	60 - 100 cm	S, 7 handvatten	1 stuk
6014	EasyBelt	70 - 120 cm	M, 9 handvatten	1 stuk
6015	EasyBelt	100 - 160 cm	L, 11 handvatten	1 stuk
6002	EasyBelt, hug	45 - 70 cm	XS, 3 + 2 trekkoordlussen	1 stuk
6003	EasyBelt, hug	60 - 100 cm	S, 4 + 3 trekkoordlussen	1 stuk
6004	EasyBelt, hug	70 - 120 cm	M, 5 + 4 trekkoordlussen	1 stuk
6005	EasyBelt, hug	100 - 160 cm	L, 6 + 5 trekkoordlussen	1 stuk
6006	EasyBelt, hug	115 - 175 cm	XL, + 6 trekkoordlussen	1 stuk
6113	EasyBelt, afwasbaar	60 - 100 cm	S, 7 handvatten	1 stuk
6114	EasyBelt, afwasbaar	70 - 120 cm	M, 9 handvatten	1 stuk
6115	EasyBelt, afwasbaar	100 - 160 cm	L, 11 handvatten	1 stuk
6116	EasyBelt, afwasbaar	115 - 175 cm	XL, 13 handvatten	1 stuk



### Accessoires

6061	SupportStraps	Accessoire voor riemen	1 paar
------	---------------	------------------------	--------



## Riemen



### FlexiBelt

FlexiBelt wordt gebruikt voor zit-naar-stand-transfers, loopoefeningen of voor het verplaatsen vanuit de rolstoel naar het bed, toilet of auto. FlexiBelt heeft aan de binnenzijde een zachte polyester fluweellaag, waardoor het een hoog draagcomfort heeft.

FlexiBelt hug is een nieuwe versie van SystemRoMedic™'s classic FlexiBelt. FlexiBelt hug is voorzien van een nieuw, gepatenteerd ontwerp met horizontale handvatten die vrij door lussen glijden zodat de band vast om de zorgvrager zit en niet omhoog kan glijden tijdens een transfer. Met FlexiBelt hug kan de zorgverlener meer ondersteuning geven zonder meer inspanningen te hoeven leveren. Het nieuwe ontwerp doet in feite al het werk zelf.



FlexiBelt hug

Art. nr.	Productnaam	Heupomtrek	Omschrijving	Eenheid
6023	FlexiBelt	60 - 100 cm	7 handvatten	1 stuk
6024	FlexiBelt	70 - 120 cm	9 handvatten	1 stuk
6025	FlexiBelt	100 - 160 cm	11 handvatten	1 stuk
6026	FlexiBelt	115 - 175 cm	13 handvatten	1 stuk
6072	FlexiBelt, hug	45 - 70 cm	3 + 2 trekkoordlussen	1 stuk
6073	FlexiBelt, hug	60 - 100 cm	4 + 3 trekkoordlussen	1 stuk
6074	FlexiBelt, hug	70 - 120 cm	5 + 4 trekkoordlussen	1 stuk
6075	FlexiBelt, hug	100 - 160 cm	6 + 5 trekkoordlussen	1 stuk
6076	FlexiBelt, hug	115 - 175 cm	7 + 6 trekkoordlussen	1 stuk

### Accessoires

6061	SupportStraps	Accessoire voor riemen	1 paar
------	---------------	------------------------	--------



### ReadyBelt

ReadyBelt wordt gebruikt ter ondersteuning van transfers, loopoefeningen of voor het verplaatsen vanuit de rolstoel naar het bed, toilet of auto.



Art.nr.	Productnaam	Omschrijving	Eenheid
16023	ReadyBelt	S, 105 cm, 7 handvatten	1 stuk
16024	ReadyBelt	M, 120 cm, 9 handvatten	1 stuk
16025	ReadyBelt	L, 140 cm, 11 handvatten	1 stuk





### WalkingBelt

WalkingBelt wordt gebruikt om kinderen, die over minder kracht beschikken, te ondersteunen tijdens loopoefeningen. WalkingBelt, die steun geeft rondom de romp, wordt op zijn plaats gehouden met behulp van een opgevuld beenharnas. De lengte van de twee opgevulde hengsels kan aangepast worden om de zorgverlener een comfortabele werkhouding te verschaffen als hij dicht naast het kind loopt en de handvatten vasthoudt om het kind extra steun en stabiliteit te geven. WalkingBelt mag niet gebruikt worden als hulpmiddel bij het tillen. WalkingBelt beschikt over een zachte, polyester, fluwelen voering, die prettig aanvoelt voor de huid en zorgt dat hij uiterst comfortabel is om te dragen. Het materiaal is tevens behandeld met een anti-glijlaag, zodat hij in dezelfde positie blijft en hij niet gaat glijden.

Art.nr.	Productnaam	Omschrijving	Eenheid
6041	WalkingBelt	XXS, 60 cm	1 stuk
6042	WalkingBelt	XS, 70 cm	1 stuk



### DisposableBelt

DisposableBelt is bedoeld voor extra ondersteuning tijdens zit-naar-stand-transfers, loopoefeningen en transfers van de rolstoel naar het bed, toilet of auto. DisposableBelt kan ook gebruikt worden als ondersteuning als de zorgvrager staat of loopt. DisposableBelt is gemaakt van een sterk en duurzaam non-woven materiaal en wordt als het vuil is, of als de zorgvrager hem niet meer nodig heeft, weggegooid. Dit voorkomt de verspreiding van multiresistente en andere soorten besmettelijke bacteriën.

Art.nr.	Productnaam	Omschrijving	Eenheid
6054	DisposableBelt	één maat, Medium/ Large	5 stuks



### SupportStraps

SupportStraps zijn multifunctionele accessoires die extra ondersteuning en veiligheid bieden aan zorgvragers tijdens het staan en loopoefeningen en transfers met SystemRoMedic's-riemen, zit-naar-sta-hulpmiddelen en transferplatforms. SupportStraps kunnen worden gebruikt als:

- beenharnas voor EasyBelt/FlexiBelt,
- romp-zij-ondersteuning bij gebruik van QuickMove in combinatie met EasyBelt/FlexiBelt/FlexiMove
- zij-ondersteuning bij gebruik van ReTurn samen met een ReTurnBelt

Art.nr.	Productnaam	Omschrijving	Eenheid
6061	SupportStraps	Accessoire voor riemen	1 paar



## Draaischijven

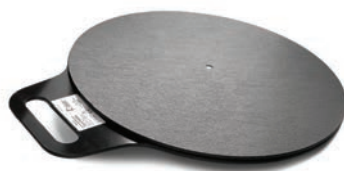

### TurnTable

TurnTable kan worden gebruikt voor transfers tussen rolstoel en bed, toilet of fauteuil. Voor meer veiligheid kan de TurnTable samen met FlexiBelt/EasyBelt worden gebruikt. TurnTable is leverbaar in 3 maten, met of zonder handvat.

Art.nr.	Productnaam	Omschrijving	Eenheid
5082	TurnTable	Ø 30 cm, zonder handvat, max 135 kg	1 stuk
5083	TurnTable	Ø 38 cm, zonder handvat, max 135 kg	1 stuk
5084	TurnTable	Ø 45 cm, max 250 kg	1 stuk
5085	TurnTable	Ø 38 cm, max 135 kg	1 stuk



## Overige hulpmiddelen



### MobiStol

MobiStol wordt gemonteerd aan een stoel, om hem verplaatsbaar te maken. De stoel kan hierdoor worden gebruikt voor korte verplaatsingen binnenshuis, zoals het van en naar een tafel schuiven. Geschikt voor zorgvragers met een maximaal gewicht van 120 kg.

Art.nr.	Productnaam	Omschrijving	Eenheid
7030	MobiStol	Voor stoelen en fauteuils met hard houten stoelpoten	1 set



## Accessoires ter ondersteuning



### PantLock

PantLock wordt bevestigd rond de dij om te voorkomen dat de broek van de zorgvrager te ver naar beneden glijdt, bijvoorbeeld tijdens een bezoek aan het toilet. Hierdoor is het makkelijker voor de zorgvrager, als hij klaar is, om naar beneden te bukken en zijn broek omhoog te trekken. Pantlock heeft klittenband die door een metalen oogje worden getrokken en vervolgens aan elkaar kunnen worden vastgemaakt.

Art.nr.	Productnaam	Omschrijving	Eenheid
8055	PantLock	één maat	1 stuk
8056	PantLock	één maat	10 stuks



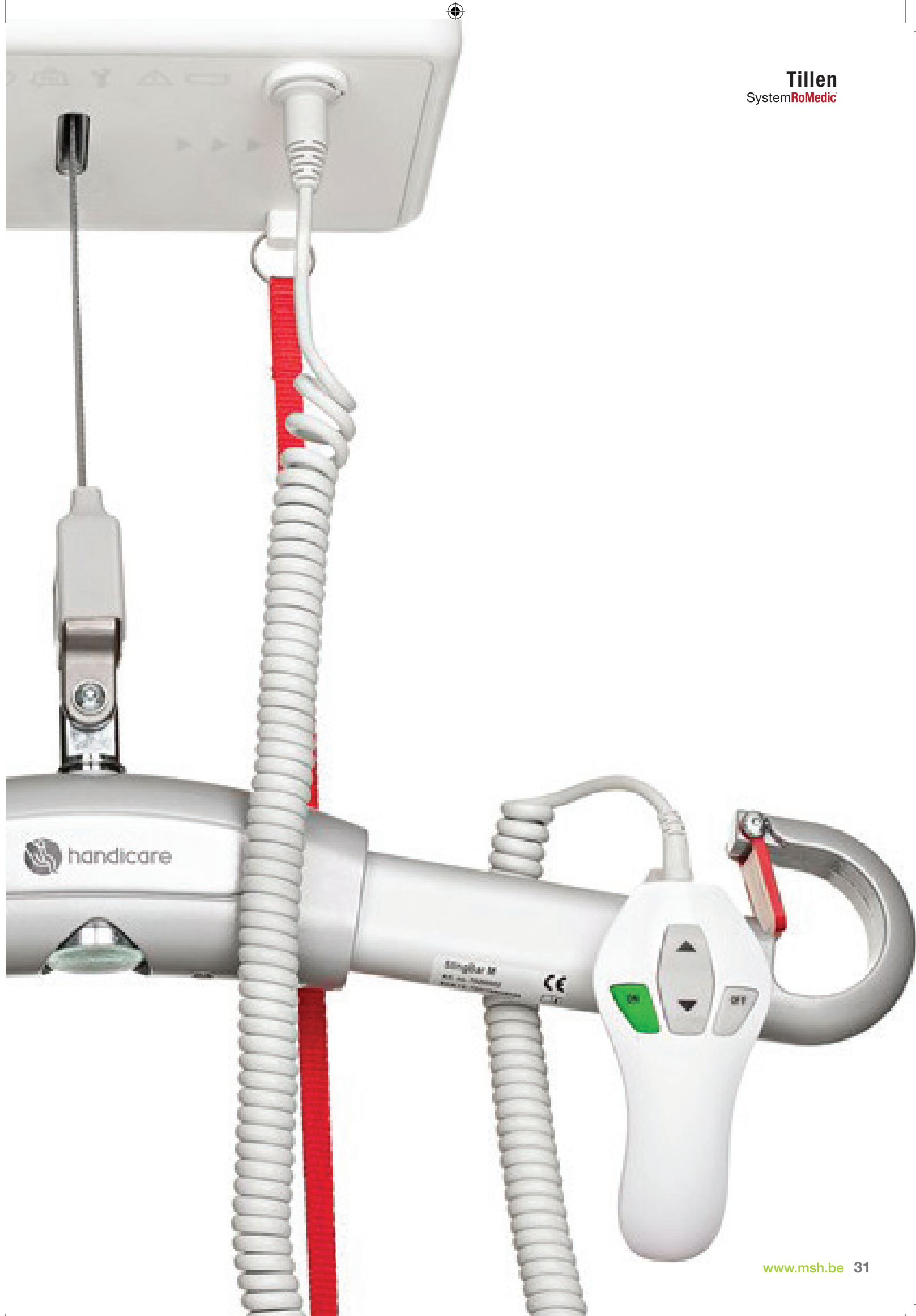

## Manuele tilhulpmiddelen



LiftSeat 4005

### LiftSeat

LiftSeat is ontworpen om de zorgvrager handmatig te kunnen tillen vanuit een zitpositie. Een algemeen toepassingsgebied is het tillen van de zorgvrager in of uit een vliegtuig of een busstoel. LiftSeat is beschikbaar in twee uitvoeringen, een lepelmodel en een model met gescheiden beensteunen om handig te kunnen tillen. Beide uitvoeringen geven de zorgvrager steun onder zijn benen en over zijn hele rug naar zijn schouders. Bovendien zijn beide modellen gemakkelijk op te bergen en eenvoudig mee te nemen op reis.



LiftSeat 4003, 4006, 4007

Art.nr.	Productnaam	Omschrijving	Eenheid
4005	LiftSeat	Max 120 kg	1 stuk
4003	LiftSeat, gescheiden beensteunen	XXsmall/Xsmall, max 150 kg	1 stuk
4006	LiftSeat, gescheiden beensteunen	small/medium, max 150 kg	1 stuk
4007	LiftSeat, gescheiden beensteunen	large/X-large, max. 150 kg	1 stuk



FlexiMove 4011

### FlexiMove

FlexiMove is voornamelijk bedoeld voor het zijwaarts en omhoog positioneren in bed. In dit soort situaties is trekken gemakkelijker dan tillen, en daarom is de onderkant van de FlexiMove glad en glijdt erg goed in bed, waardoor de zorgvrager gemakkelijk in de gewenste richting getrokken kan worden. Als het tillen niet vermeden kan worden, kan FlexiMove gebruikt worden voor zowel zittende transfers als voor liggende transfers. FlexiMove is leverbaar in 3 maten, alle voor zorgvragers met een maximaal gewicht van 150 kg.



FlexiMove 4016

Art.nr.	Productnaam	Omschrijving	Eenheid
4011	FlexiMove	102 x 43 cm, 4 handvatten	1 stuk
4012	FlexiMove	112 x 53 cm, 4 handvatten	1 stuk
4016	FlexiMove	152 x 53 cm, 6 handvatten	1 stuk







### MiniStretcher

MiniStretcher wordt gebruikt voor zittende en liggende ransfers, hoofdzakelijk van en naar een ambulance-brancard. Hij valt gemakkelijk op zijn plaats onder de patiënt en beschikt over een solide constructie met gemakkelijk vast te pakken hengsels, waardoor het veilig is voor het tillen van zware zorgvragers. De vulling en neksteun garandeert de zorgvrager een maximaal comfort. De flexibele MiniStretcher past zich eenvoudig aan de vorm van een ambulance-brancard aan, zodat hij gedurende de hele rit op dezelfde plaats onder de zorgvrager blijft liggen.

Aanbevolen hulpmiddelen voor een ambulancebrancard: MiniStretcher wordt onder of bovenop de ambulancematras geplaatst. Het opbergvak voor EasyGlide wordt rond het frame van de ambulance-brancard geplaatst onder de ambulancematras. EasyGlide 5050 kan in de Storage pocket worden opgeborgen.

Art.nr.	Productnaam	Omschrijving	Eenheid
4017	MiniStretcher	135 x 43 cm, 5 hengsels, max 200 kg	1 stuk

### Accessoires

5050	EasyGlide	75 x 33 cm, drielidig	1 stuk
4014	Storage pocket	Opbergtas voor EasyGlide 5020, 5050	1 stuk



EasyGlide 5050



## Plafond-liftunits



RiseAtlas450M  
(tijluk apart te bestellen)



RiseAtlas625T  
(tijluk apart te bestellen)

### RiseAtlas

RiseAtlas is een veilige en gemakkelijk te gebruiken stationaire plafondliftmotor, beschikbaar in twee modellen en twee speciale versies met en zonder ingebouwde verplaatsingsmotoren en andere slimme en praktische eigenschappen en functies. Het geschikte model hangt af van de omgeving en situaties waarin de motor gebruikt gaat worden en, uiteraard, van de behoefte van de gebruikers.

RiseAtlas450 heeft een tilcapaciteit van 205 kg, de RiseAtlas625 heeft een tilcapaciteit van 285 kg.

Zowel RiseAtlas450 en RiseAtlas625 zijn beschikbaar met verschillende oplossingen voor verplaatsing langs de rail. RiseAtlas450M en RiseAtlas625M worden hangmatig langs de rail verplaatst (M staat voor manueel) terwijl RiseAtlas450T en RiseAtlas625T een ingebouwde verplaatsingsmotor hebben (T staat voor transfer motor) voor gemotoriseerde verplaatsing langs de rail.

RiseAtlas450M en RiseAtlas625M zijn allebei uitgerust met het unieke SystemRoMedic™ QuickTrolleySystem van Handicare. Deze modellen hebben een loopwagen met snelkoppeling, die niet alleen zorgt voor een zachte en eenvoudige verplaatsing van de plafondliftmotor, maar het ook mogelijk maakt om eenvoudig en gemakkelijk de plafondliftmotor van de rail te halen. Met QuickTrolleySystem is het bovendien mogelijk om de plafondliftmotor te verplaatsen tussen verschillende railsystemen en verschillende kamers.

RiseAtlas450M, met QuickTrolleySystem is ook beschikbaar in een speciale versie die ontwikkeld is voor gebruik in omgevingen met veel vocht en vloeistoffen.

RiseAtlas450T en RiseAtlas625T zijn bovendien verkrijgbaar in een speciale versie uitgerust met een SmartPark-functie.

Alle modellen van RiseAtlas, behalve de speciale versies voor hoge luchtvochtigheid en met SmartPark-functie, hebben standaard een eenvoudige en handige oplaadfunctie via de handbediening. De twee speciale versies van RiseAtlas450 zijn allebei standaard uitgerust met een unieke laadoplossing met een loopwagen voor twee alternatieve oplaadmethoden. Met deze accessoire kunnen de plafondliftmotoren ingesteld worden voor opladen bij een speciaal laadstation op een bepaalde plek in het railsysteem of voor constant opladen via de rail.

Als het railsysteem gewijzigd wordt of als de plafondliftmotor verplaatst wordt naar een ander railsysteem met andere functionaliteit, kan de instelling voor het opladen gemakkelijk gewijzigd worden. RiseAtlas-plafondliftmotoren die worden opgeladen via handbediening kunnen als extra optie ook uitgerust worden met deze unieke oplaadoplossing.

Rise Atlas kan in alle omgevingen gebruikt worden in alle kamertypes, zowel met vast geïnstalleerde railsystemen en met draagbare, vrijstaande opstellingen. In combinatie met goed beproefde tilaccessoires biedt RiseAtlas veilig, comfortabel en individueel aangepast tillen van gebruikers bij zittende of liggende verplaatsingen van en naar het bed, de rolstoel of het toilet.

Plafond-liftunits



Parking Placard  
(tiljuk niet ingebrepen)



Cover to charger



SlingbarSpreader

Art.nr.	Productnaam	Omschrijving	Eenheid
50100057	RiseAtlas450M	Met QuickTrolleysysteem, max 205 kg	1 stuk
50100051	RiseAtlas450M	Met QuickTrolleysysteem, max 205 kg, voor vochtige ruimten	1 stuk
50100058	RiseAtlas450T	Met transfer motor, max 205 kg	1 stuk
50100059	RiseAtlas625M	Met QuickTrolleysysteem, max 285 kg	1 stuk
50100060	RiseAtlas625T	Met transfer motor, max 285 kg	1 stuk
50100052	RiseAtlas450T	Met transfer motor, SmartPark-functie, max 205 kg	1 stuk
50100053	RiseAtlas625T	Met transfer motor, met SmartPark-functie, max 285 kg	1 stuk
<b>Accessoires</b>			
70200046	QuickTrolley450	QuickRelease trolley voor 50100057, 50100051	1 set
70200051	QuickTrolley450 70 mm	Liftverlaging met 70 mm, voor 500100057, 50100051	1 set
70200063	QuickTrolley625	QuickRelease trolley voor 50100059	1 set
70200064	QuickTrolley625-90	90 graden, voor 50100059	1 set
70200062	In-rail/end point charging	2 oplaadopties, voor 50100039, 50100040, 50100057, 50100058, 50100059, 50100060	1 set
70200066	Switch Manoeuvring	Sturing van de draaitafel met de handbediening, voor 50100039, 50100040	1 set
70200065	IR remote control	Afstandsbediening, voor 50100057, 50100059	1 set
70200047	9V battery and cable	9V accu en kabel, voor nooddaling, voor 50100057, 50100058, 50100052, 50100059, 50100060, 50100053	1 set
70200048	Software for diagnostics	Analysesoftware	1 set
50400066	Cover to charger	Voor RiseAtlas	1 stuk
50400048	Parking Placard	Voor gemakkelijk opbergen van tiljucken, handleidingen en tilbanden	1 stuk
70200001	SlingBar (S)	Tiljuk 35 cm	1 stuk
70200002	SlingBar (M)	Tiljuk 45 cm	1 stuk
70200003	SlingBar (L)	Tiljuk 60 cm	1 stuk
70200042	Slingbarspreader (M)	Zijstangen voor tiljucken S/M/L	1 paar



Plafond-liftunits



RiseBasic300M  
(tiljuk apart te bestellen)

**RiseBasic**

RiseBasic is een moderne en stijlvolle stationaire plafondliftmotor met vele functies voor maximaal comfort en maximale veiligheid tijdens het tillen, zowel voor de gebruiker als voor de zorgverlener. In combinatie met goed beproefde tilaccessoires biedt RiseBasic veilig, comfortabel en individueel aangepast tillen van gebruikers bij zittende of liggende verplaatsingen van en naar het bed, de rolstoel of het toilet. RiseBasic heeft een groot tilbereik en biedt de mogelijkheid voor zowel zeer laag als zeer hoog tillen, waardoor het tevens een uitstekende oplossing is voor tillen vanaf de vloer en bij loop- en statraining. RiseBasic kan ook gebruikt worden voor soepele verplaatsingen van gebruikers van de ene ruimte naar de andere.

RiseBasic is verkrijgbaar in twee modellen, RiseBasic300M, met een tilcapaciteit van 138 kg en RiseBasic 440M, met een tilcapaciteit van 200 kg. Beide modellen hebben standaard een eenvoudige en handige oplaadfunctie via de handbediening. Tiljuk is apart te bestellen.



RiseBasic400M  
(tiljuk apart te bestellen)

Art.nr.	Productnaam	Omschrijving	Eenheid
50100039	RiseBasic300M	Max 138 kg	1 stuk
50100040	RiseBasic440M	Max 200 kg	1 stuk

**Accessoires**

70200062	In-rail/end point charging	2 oplaadopties	1 set
70200066	Switch Manoeuvring	Sturing van de draaitafel met de handbediening	1 set
70200048	Software for diagnostics	Analysesoftware	1 set
50400048	Parking Placard tiljucken, handleidingen en tilbanden	Voor gemakkelijk opbergen van	1 stuk
70200001	SlingBar (S)	Tiljuk 35 cm	1 stuk
70200002	SlingBar (M)	Tiljuk 45 cm	1 stuk
70200003	SlingBar (L)	Tiljuk 60 cm	1 stuk
70200042	Slingbarspreader (M)	Zijstangen voor tiljucken S/M/L	1 paar



Cover to charger





RisePorto450  
(Trolley apart te bestellen)

### RisePorto

RisePorto is een verplaatsbare plafondliftunit, die een van de kleinste en lichtste op de markt is. Tevens is het een sterk en veilig hulpmiddel dat zekere, comfortabele en individueel aangepaste tiloplossingen biedt voor alle mogelijke situaties.

RisePorto is leverbaar in twee uitvoeringen met verschillende tilcapaciteiten.

RisePorto kan worden gebruikt op alle railsystemen, in alle omstandigheden en in alle soorten kamers. De liftunit kan eenvoudig worden verplaatst tussen verschillende railsystemen en kamers. Doordat dezelfde liftunit op veel locaties kan worden ingezet, heeft hij een hoge graad van gebruikersgemak. RisePorto heeft een tiljuk met geïntegreerde liftunit. RisePorto is zeer gemakkelijk te bedienen, ofwel via meegeleverde handbediening, of direct met behulp van de liftunit zelf.

De trolley kan apart besteld worden.

Art.nr.	Productnaam	Omschrijving	Eenheid
50200012	RisePorto300	Compleet met handbediening en lader, max 140 kg	1 stuk
50200011	RisePorto450	Compleet met handbediening en lader, max 205 kg	1 stuk

### Accessoires

50200008	Trolley RisePorto	Voor MilkyWay-railsysteem	1 stuk
50200004	Room transfer strap	30 cm	1 stuk
70200021	Room transfer strap	70 cm	1 stuk
70200022	Room transfer strap	80 cm	1 stuk
70200023	Room transfer strap	90 cm	1 stuk
70200024	Room transfer strap	100 cm	1 stuk
50200005	Handle for mounting	Voor RisePorto, 650 mm	1 stuk
70200048	Software for diagnostics	Analysesoftware	1 set

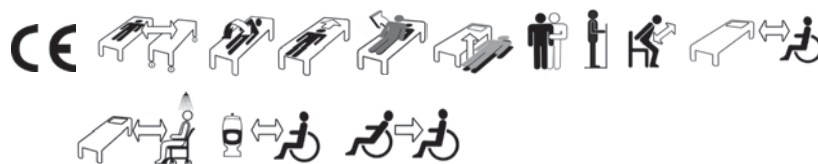

## Plafondliftunits

SystemRoMedic

## Technische informatie

Model / speciale versie	RiseBasic300M	RiseBasic440M	RiseAtlas450M, met QuickTrolleySystem	RiseAtlas450M met QuickTrolleySystem high humidity	RiseAtlas450T	RiseAtlas450T met SmartPark-functie	RiseAtlas625M met QuickTrolleySystem	RiseAtlas625T met SmartPark-functie	RiseAtlas625T
Artikelnummer	50100039	50100040	50100057	50100051	50100058	50100052	50100059	50100060	50100053
Maximale belasting	138 kg	200 kg	205 kg	205 kg	205 kg	205 kg	285 kg	285 kg	285 kg
Verplaatsing langs rail	Handmatig	Handmatig	Handmatig	Handmatig	Verplaatsingsmotor	Verplaatsingsmotor	Handmatig	Verplaatsingsmotor	Verplaatsingsmotor
Materiaal, chassis	Aluminium	Aluminium	Aluminium	Aluminium	Aluminium	Aluminium	Aluminium	Aluminium	Aluminium
Materiaal, behuizing	Vlambestendig ABS-plastic	Vlambestendig ABS-plastic	Vlambestendig ABS-plastic	Vlambestendig ABS-plastic	Vlambestendig ABS-plastic	Vlambestendig ABS-plastic	Vlambestendig ABS-plastic	Vlambestendig ABS-plastic	Vlambestendig ABS-plastic
Afmetingen, lengte x breedte x hoogte	26,6 x 15,1 x 15,6 cm	26,6 x 15,1 x 15,6 cm	26,6 x 15,1 x 15,6 cm	26,6 x 15,1 x 15,6 cm	26,6 x 15,1 x 15,6 cm	26,6 x 15,1 x 15,6 cm	26,6 x 15,1 x 15,6 cm	26,6 x 15,1 x 15,6 cm	26,6 x 15,1 x 15,6 cm
Gewicht	6,8 kg	6,8 kg	7,2 kg	7,3 kg	7,5 kg	7,5 kg	7,3 kg	7,5 kg	7,5 kg
Snelheid bij verplaatsing langs de rail zonder belasting	—	—	—	—	14 cm / sec	14 cm / sec	—	14 cm / sec	14 cm / sec
Snelheid bij verplaatsing de rail, met belasting	—	—	—	—	12 cm / sec	12 cm / sec	—	12 cm / sec	12 cm / sec
Handbediening	Elektrisch, 4 knoppen	Elektrisch, 4 knoppen	Elektrisch, 4 knoppen	Elektrisch, 4 knoppen	Elektrisch, 6 knoppen	Elektrisch, 6 knoppen	Elektrisch, 4 knoppen	Elektrisch, 6 knoppen	Elektrisch, 6 knoppen
Tiinterval	200 cm	200 cm	240 cm	240 cm	240 cm	240 cm	240 cm	240 cm	240 cm
Tiisnelheid, zonder belasting	3,0 cm / sec	3,0 cm / sec	5,0 cm / sec	5,0 cm / sec	5,0 cm / sec	5,0 cm / sec	5,0 cm / sec	5,0 cm / sec	5,0 cm / sec
Tiisnelheid, met belasting	2,0 cm / sec	2,0 cm / sec	3,9 cm / sec	3,9 cm / sec	3,9 cm / sec	3,9 cm / sec	3,9 cm / sec	3,9 cm / sec	3,9 cm / sec
Geluidsniveau, met belasting	51 dB(A)	51 dB(A)	55 dB(A)	55 dB(A)	55 dB(A)	55 dB(A)	55 dB(A)	55 dB(A)	55 dB(A)
Effectieve geluiding van lithium**	Standaard	Standaard	Standaard	Standaard	Standaard	Standaard	Standaard	Standaard	Standaard
Nooddraaifunctie	Elektrisch en handmatig	Elektrisch en handmatig	Elektrisch en handmatig	Elektrisch en handmatig	Elektrisch en handmatig	Elektrisch en handmatig	Elektrisch en handmatig	Elektrisch en handmatig	Elektrisch en handmatig
Nooddstop	Handmatig	Handmatig	Handmatig	Handmatig	Handmatig	Handmatig	Handmatig	Handmatig	Handmatig
Nachtverlichting	—	—	Standaard	Standaard	Standaard	Standaard	Standaard	Standaard	Standaard
Batterij	2 x 12V 2,9 Ah	2 x 12V 2,9 Ah	NIMH 24V 3,2 Ah/768Wh	NIMH 24V 3,2 Ah/768Wh	NIMH 24V 3,2 Ah/768Wh	NIMH 24V 3,2 Ah/768Wh	NIMH 24V 3,2 Ah/768Wh	NIMH 24V 3,2 Ah/768Wh	NIMH 24V 3,2 Ah/768Wh
Opladen via handbediening	Standaard	Standaard	Standaard	Standaard	Standaard	Standaard	Standaard	Standaard	Standaard
Opladen via rail*	Naar keuze, accessoire	Naar keuze, accessoire	Naar keuze, accessoire	Naar keuze, standaard	Naar keuze, accessoire	Naar keuze, accessoire	Naar keuze, accessoire	Naar keuze, accessoire	Naar keuze, accessoire
Opladen via uitbouw*	Naar keuze, accessoire	Naar keuze, accessoire	Naar keuze, accessoire	Naar keuze, standaard	Naar keuze, accessoire	Naar keuze, accessoire	Naar keuze, accessoire	Naar keuze, accessoire	Naar keuze, accessoire
Beschermingsklasse, liftmotor	IP20	IP20	IP20	IPX4	IP20	IP20	IP20	IP20	IP20
Beschermingsklasse, handbediening	IPX4	IPX4	IPX4	IPX4	IPX4	IPX4	IPX4	IPX4	IPX4

Patentaanvragen: \* PCT/SE2012/050748, \*\* PCT/SE2012/050750

Alle modellen en speciale versies van RiseBasic en RiseAtlas voldoen aan de vereisten voor klasse 1-producten van de Richtlijn betreffende medische hulpmiddelen (MDD93/42/EEG).

## Plafondliffunits SystemRoMedic

## Accessoires

Model / speciale versie	RiseBasic300M	RiseBasic440M	RiseAtlas450M, met QuickTrolleySystem	RiseAtlas450M, met QuickTrolleySystem high humidity	RiseAtlas450T	RiseAtlas450T met SmartPark-functie	RiseAtlas625M met QuickTrolleySystem	RiseAtlas625T met SmartPark-functie	RiseAtlas625T
Artikelnummer	50100039	50100040	50100057	50100051	50100058	50100052	50100059	50100060	50100053
QuickTrolley450	—	—	Art.nr: 70200046	Art.nr: 70200046	—	—	—	—	—
QuickTrolley450 - 70 mm	—	—	Art.nr: 70200051	Art.nr: 70200051	—	—	—	—	—
QuickTrolley625	—	—	—	—	—	—	Art.nr: 70200063	—	—
QuickTrolley625-90	—	—	—	—	—	—	Art.nr: 70200064	—	—
In-rail/end point charging*	Art.nr: 70200062	Art.nr: 70200062	Art.nr: 70200062	—	Art.nr: 70200062	—	Art.nr: 70200062	Art.nr: 70200062	—
Switch manoeuvring	Art.nr: 70200066	Art.nr: 70200066	—	—	—	—	—	—	—
IR remote controlling	—	—	Art.nr: 70200065	—	—	—	Art.nr: 70200065	—	—
9V battery and cable	—	—	Art.nr: 70200047	—	Art.nr: 70200047	Art.nr: 70200047	Art.nr: 70200047	Art.nr: 70200047	Art.nr: 70200047
Software for diagnostics	Art.nr: 70200048	Art.nr: 70200048	Art.nr: 70200048	Art.nr: 70200048	Art.nr: 70200048	Art.nr: 70200048	Art.nr: 70200048	Art.nr: 70200048	Art.nr: 70200048
Cover to charger	—	—	Art.nr: 50400066	Art.nr: 50400066	Art.nr: 50400066	Art.nr: 50400066	Art.nr: 50400066	Art.nr: 50400066	Art.nr: 50400066
Parking Placard	Art.nr: 50400048	Art.nr: 50400048	Art.nr: 50400048	Art.nr: 50400048	Art.nr: 50400048	Art.nr: 50400048	Art.nr: 50400048	Art.nr: 50400048	Art.nr: 50400048
SlingBar S	Art.nr: 70200001	Art.nr: 70200001	Art.nr: 70200001	Art.nr: 70200001	Art.nr: 70200001	Art.nr: 70200001	Art.nr: 70200001	Art.nr: 70200001	Art.nr: 70200001
SlingBar M	Art.nr: 70200002	Art.nr: 70200002	Art.nr: 70200002	Art.nr: 70200002	Art.nr: 70200002	Art.nr: 70200002	Art.nr: 70200002	Art.nr: 70200002	Art.nr: 70200002
SlingBar L	Art.nr: 70200003	Art.nr: 70200003	Art.nr: 70200003	Art.nr: 70200003	Art.nr: 70200003	Art.nr: 70200003	Art.nr: 70200003	Art.nr: 70200003	Art.nr: 70200003
SlingBarSpreader M	Art.nr: 70200042	Art.nr: 70200042	Art.nr: 70200042	Art.nr: 70200042	Art.nr: 70200042	Art.nr: 70200042	Art.nr: 70200042	Art.nr: 70200042	Art.nr: 70200042
SlingBarWrap	Art.nr: 70200009	Art.nr: 70200009	Art.nr: 70200009	Art.nr: 70200009	Art.nr: 70200009	Art.nr: 70200009	Art.nr: 70200009	Art.nr: 70200009	Art.nr: 70200009
StretcherBar	Art.nr: 70200006	Art.nr: 70200006	Art.nr: 70200006	Art.nr: 70200006	Art.nr: 70200006	Art.nr: 70200006	Art.nr: 70200006	Art.nr: 70200006	Art.nr: 70200006
Sling bar RFL X4	Art.nr: 70200017	Art.nr: 70200017	Art.nr: 70200017	Art.nr: 70200017	Art.nr: 70200017	Art.nr: 70200017	Art.nr: 70200017	Art.nr: 70200017	Art.nr: 70200017
Scales, Charder MHS2500	Art.nr: 70100002	Art.nr: 70100002	Art.nr: 70100002	Art.nr: 70100002	Art.nr: 70100002	Art.nr: 70100002	Art.nr: 70100002	Art.nr: 70100002	Art.nr: 70100002
SwiftHook	Art.nr: 70100003	Art.nr: 70100003	Art.nr: 70100003	Art.nr: 70100003	Art.nr: 70100003	Art.nr: 70100003	Art.nr: 70100003	Art.nr: 70100003	Art.nr: 70100003
RoomTransferHook	Art.nr: 70200008	Art.nr: 70200008	Art.nr: 70200008	Art.nr: 70200008	Art.nr: 70200008	Art.nr: 70200008	Art.nr: 70200008	Art.nr: 70200008	Art.nr: 70200008
SystemRoMedic™ tilbanden	Art.nr: 70200010	Art.nr: 70200010	Art.nr: 70200010	Art.nr: 70200010	Art.nr: 70200010	Art.nr: 70200010	Art.nr: 70200010	Art.nr: 70200010	Art.nr: 70200010
	Ja	Ja	Ja	Ja	Ja	Ja	Ja	Ja	Ja

Patentaanvragen: \* PCT/SE2012/050748 • Alle modellen en speciale versies van RiseBasic en RiseAtlas worden geleverd met handbediening en oplader. Tiljuk apart te bestellen.



### Tilbanden

A – SystemRoMedic biedt een breed assortiment van functionele en comfortabele tilbanden van hoge kwaliteit gemaakt voor veilig, comfortabel en individueel aangepast tillen in verschillende situaties. De tilbanden zijn verkrijgbaar in verschillende materialen en in maten van XS tot XXL. Er zijn ook speciale modellen in XXL en XXXL voor extreem grote en zware zorgvragers.

Ga naar [www.handicare.com](http://www.handicare.com) of [www.msh.be](http://www.msh.be) voor meer informatie.

## Railsystemen



Castor is voorzien van rail en extra borghandels die als accessoires leverbaar zijn.

### Castor en Pollux

Castor is een veilig, kwalitatief hoogwaardig, vrijstaand liftframe, dat verplaatsbaar is. Samen met een lift-unit functioneert Castor als een verplaatsbaar liftstelsel. Pollux is een verplaatsbaar, vrijstaand liftframe, dat samen met twee rails, BariTurn en twee plafondlift-units, als een vast liftstelsel functioneert voor zwaarlijvige zorgvragers.

Castor en Pollux zijn gemaakt van aluminium, waardoor ze een groot draagvermogen combineren met een licht gewicht – voor Castor 300 kg en voor Pollux 500 kg. Het ontwerp is zowel compact als onopvallend, terwijl Castor en Pollux tegelijkertijd twee van de meest duurzame, vrijstaande liftframes in de markt zijn.

Castor en Pollux zijn ideaal voor als men af en toe zorgvragers moet tillen, in specifieke situaties, of daar waar het niet mogelijk is om een permanent railsysteem aan het plafond te bevestigen.

De rails worden apart besteld, waardoor u de lengte zelf kunt bepalen en zo de breedte van het liftframe en het liftbereik aan elkaar kunt aanpassen om optimaal tegemoet te kunnen komen aan de tilbehoeften in verschillende omstandigheden. Rails zijn leverbaar in lengten van 2 tot 5 meter.



Pollux voorzien van rails en BariTurn (leverbaar als accessoire)

Art.nr.	Productnaam	Omschrijving	Eenheid
50300004	Castor	Verplaatsbaar liftframe Aluminium, wit, zonder rail, max. 300 kg	1 set
50300005	Pollux	Verplaatsbaar liftframe Aluminium, wit, zonder rail, max. 500 kg	1 set
50400123	Rail 64-2 W	Rail 2 m, wit, profielhoogte 64 mm	1 stuk
50400157	Rail 64-3 W	Rail 3 m, wit, profielhoogte 64 mm	1 stuk
50400130	Rail 120-4 W	Rail 4 m, wit, profielhoogte 120 mm	1 stuk
50400131	Rail 120-5 W	Rail 5 m, wit, profielhoogte 120 mm	1 stuk

### Accessoires

50300006	Locking handles	Quick release borghandels voor Castor en Pollux	4 stuks
50400180	BariTurn	Draaibare trolley voor twee plafondlift-units, 360° draaibaar voor Pollux	1 stuk



Locking handles





## Helena

Helena is een vrijstaand liffframe met cross-rail. Met een plafondlift fungeert Helena op dezelfde manier als een vast (x-y) liffframe. De cross-rail is op wielen gemonteerd en verplaatst zich over de hele breedte van de frame. Op deze manier kan de plafondlift overal binnen de ruimte van de frame worden gebruikt, zij het voor lage of hoge tiloperaties.

Helena is een ideale oplossing voor occasionele tilnoden op een specifieke locatie, of daar waar het onmogelijk is om permanente installaties te voorzien. Helena kan ook gemakkelijk worden uiteengehaald en dan elders worden opgesteld.

Helena is gemaakt uit aluminium en is dus uiterst licht terwijl het patiënten, die tot 285 kg wegen, kan tillen. Het design is compact en discreet; dit maakt van Helena een van de meest robuuste vrijstaande liffframes op de markt.

Drie modellen zorgen voor verschillende tilruimtes. Helena is beschikbaar in 3 verschillende afmetingen qua oppervlakte. De hoogte van elk model kan op 10 verschillende niveaus worden ingesteld. Zo biedt Helena de optimale tilruimte in alle omstandigheden.

Art.nr.	Productnaam	Omschrijving	Eenheid
50300009	Helena 3 x 3	Vrijstaande dubbele aluminium liffframe met cross-rail buitenafmetingen (incl. handgrepen) 3157 x 3204 mm	1 set
50300010	Helena 4 x 3	Vrijstaande dubbele aluminium liffframe met cross-rail buitenafmetingen (incl. handgrepen) 4157 x 3204 mm	1 set
50300011	Helena 5 x 3	Vrijstaande dubbele aluminium liffframe met cross-rail buitenafmetingen (incl. handgrepen) 5157 x 3204 mm	1 set



## Railsystemen

### MilkyWay

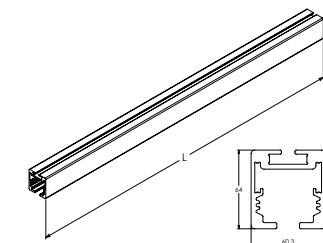

50400262-50400276

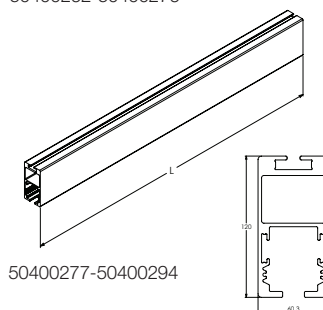

50400277-50400294

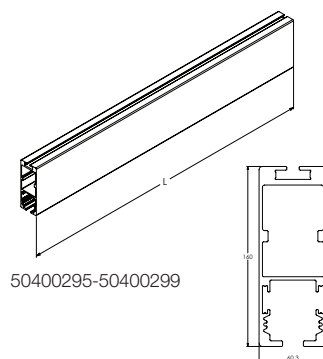

50400295-50400299

### MilkyWay Rails

MilkyWay rails zijn leverbaar in drie verschillende railprofielen: 64 x 60, 120 x 60 en 160 x 60 en in lengten van 1,6 tot 7 meter. Alle rails zijn voorbereid voor opladen in de rail. Alle rails zijn gemaakt van wit gepoedercoat, aluminium.

Art.nr.	Productnaam	Omschrijving	Eenheid
50400262	Rail 64-1600	64 x 60 mm, 1,6 m	1 stuk
50400263	Rail 64-1800	64 x 60 mm, 1,8 m	1 stuk
50400264	Rail 64-2000	64 x 60 mm, 2 m	1 stuk
50400265	Rail 64-2200	64 x 60 mm, 2,2 m	1 stuk
50400266	Rail 64-2400	64 x 60 mm, 2,4 m	1 stuk
50400267	Rail 64-2600	64 x 60 mm, 2,6 m	1 stuk
50400268	Rail 64-2800	64 x 60 mm, 2,8 m	1 stuk
50400269	Rail 64-3000	64 x 60 mm, 3 m	1 stuk
50400270	Rail 64-3500	64 x 60 mm, 3,5 m	1 stuk
50400271	Rail 64-4000	64 x 60 mm, 4 m	1 stuk
50400272	Rail 64-4500	64 x 60 mm, 4,5 m	1 stuk
50400273	Rail 64-5000	64 x 60 mm, 5 m	1 stuk
50400274	Rail 64-5500	64 x 60 mm, 5,5 m	1 stuk
50400275	Rail 64-6000	64 x 60 mm, 6 m	1 stuk
50400276	Rail 64-7000	64 x 60 mm, 7 m	1 stuk
50400277	Rail 120-2000	120 x 60 mm, 2 m	1 stuk
50400278	Rail 120-2600	120 x 60 mm, 2,6 m	1 stuk
50400279	Rail 120-2800	120 x 60 mm, 2,8 m	1 stuk
50400280	Rail 120-3000	120 x 60 mm, 3 m	1 stuk
50400281	Rail 120-3200	120 x 60 mm, 3,2 m	1 stuk
50400282	Rail 120-3400	120 x 60 mm, 3,4 m	1 stuk
50400283	Rail 120-3600	120 x 60 mm, 3,6 m	1 stuk
50400284	Rail 120-3800	120 x 60 mm, 3,8 m	1 stuk
50400285	Rail 120-4000	120 x 60 mm, 4 m	1 stuk
50400286	Rail 120-4200	120 x 60 mm, 4,2 m	1 stuk
50400287	Rail 120-4400	120 x 60 mm, 4,4 m	1 stuk
50400288	Rail 120-4600	120 x 60 mm, 4,6 m	1 stuk
50400289	Rail 120-4800	120 x 60 mm, 4,8 m	1 stuk
50400290	Rail 120-5000	120 x 60 mm, 5 m	1 stuk
50400291	Rail 120-5500	120 x 60 mm, 5,5 m	1 stuk
50400292	Rail 120-6000	120 x 60 mm, 6 m	1 stuk
50400293	Rail 120-6500	120 x 60 mm, 6,5 m	1 stuk
50400294	Rail 120-7000	120 x 60 mm, 7 m	1 stuk
50400295	Rail 160-5000	160 x 60 mm, 5 m	1 stuk
50400296	Rail 160-5500	160 x 60 mm, 5,5 m	1 stuk
50400297	Rail 160-6000	160 x 60 mm, 6 m	1 stuk
50400298	Rail 160-6500	160 x 60 mm, 6,5 m	1 stuk
50400299	Rail 160-7000	160 x 60 mm, 7 m	1 stuk



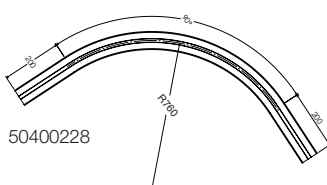
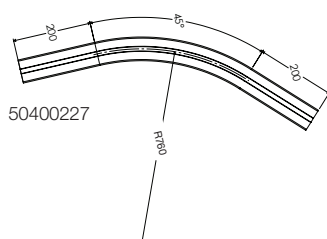

### MilkyWay railbochten

MilkyWay heeft railbochten van 15°, 22.5°, 45° en 90°. De bochten zijn leverbaar in één uitvoering: 64 x 60 mm. Alle rails zijn voorbereid voor opladen in de rail, en zijn gemaakt van wit gepoedercoat aluminium.

Art.nr.	Productnaam	Omschrijving	Eenheid
50400227	Railbocht 64-45 W	45°, 64 x 60 mm, (R760)	1 stuk
50400228	Railbocht 64-90 W	90°, 64 x 60 mm, (R760)	1 stuk
50400231	Railbocht 64-22.5 W	22.5°, 64 x 60 mm, (R760)	1 stuk
50400232	Railbocht 64-15 W	15°, 64 x 60 mm, (R760)	1 stuk

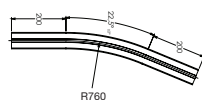

50400231

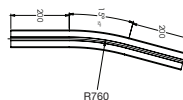

50400232

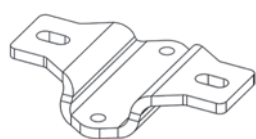

50400319

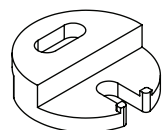

50400236

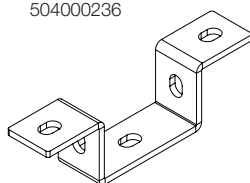

50400039

### MilkyWay plafondbevestigingen – beugels

MilkyWay biedt een aantal verschillende alternatieven voor het monteren van rails en bochten aan het plafond. Afhankelijk van factoren als plafondhoogte en structuur, kunnen standaardbeugels en/of verschillende plafondhangers worden gebruikt. De standaardbeugel is een betaalbaar alternatief. Die wordt direct op beton geïnstalleerd en kan aangepast worden aan de rail. Alle plafondbevestigingen zijn gemaakt van wit gepoedercoat staal.

Art.nr.	Productnaam	Omschrijving	Eenheid
50400319	Ceiling bracket standard	Standaard plafondhaak 28 x 191 mm	1 stuk
50400236	Ceiling bracket quick	Snelmontage plafondhaak, Ø 60 x 18 mm	1 stuk
50400039	Universele bracket 55	Universeel plafondhaak, 55 x 200 mm	1 stuk
50400306	Shim 0.5	Opvulplaatje 0,5 mm voor 50400319, 5040039	20 stuks
50400307	Shim 1.0	Opvulplaatje 1 mm voor 50400319, 5040039	20 stuks
50400308	Shim 2.0	Opvulplaatje 2 mm voor 50400319, 5040039	20 stuks
50400309	Shim 3.0	Opvulplaatje 3 mm voor 50400319, 5040039	20 stuks
50400310	Shim quick 0.5	Opvulplaatje 0,5 mm voor 50400236	20 stuks
50400311	Shim quick 1.0	Opvulplaatje 1 mm voor 50400236	20 stuks
50400312	Shim quick 2.0	Opvulplaatje 2 mm voor 50400236	20 stuks



50400306-309



50400310-312



## Railsystemen

### MilkyWay

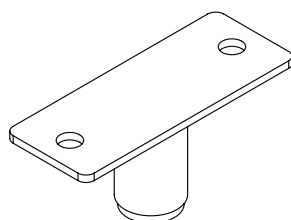

50400163-50400167

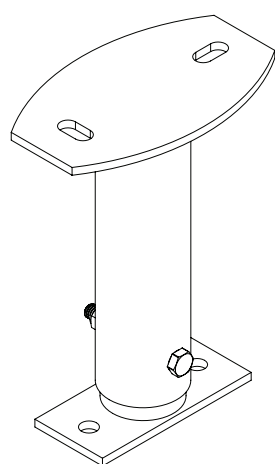

50400078-50400082

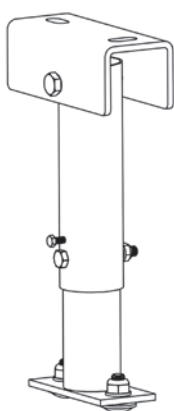

50400301-50400305

### MilkyWay Afstandhouders

Met behulp van afstandhouders kunnen railsystemen worden geïnstalleerd aan hoge plafonds, waarbij steeds de juiste afstand tussen de rail en de vloer wordt aangehouden (230 cm). Afstandhouders zijn leverbaar in verschillende uitvoeringen. De keuze hangt, los van andere factoren, af van het feit of de afstandhouders zichtbaar zijn of niet.

Alle afstandhouders zijn erg stabiel en gemakkelijk te installeren. Een afstandhouder bestaat uit twee delen en is, ofwel traploos ofwel met vaste tussenlengten, in hoogte verstelbaar. Dit maakt het ontwerp en installatie van het systeem makkelijk en maakt aanpassing mogelijk aan de kamer en tilbehoeften die er op een bepaalde plaats zijn. Alle afstandhouders zijn gemaakt van wit gepoedercoat staal.

Art.nr.	Productnaam	Omschrijving	Eenheid
50400163	Pendant F55	Afstandhouder, 55-75 mm	1 stuk
50400164	Pendant F105	Afstandhouder, 105-125 mm	1 stuk
50400165	Pendant F150	Afstandhouder, 150-170 mm	1 stuk
50400078	Pendant R190-320	Afstandhouder, 190-320 mm	1 stuk
50400079	Pendant R290-470	Afstandhouder, 290-470 mm	1 stuk
50400080	Pendant R420-730	Afstandhouder, 420-730 mm	1 stuk
50400081	Pendant R680-1250	Afstandhouder, 680-1250 mm	1 stuk
50400082	Pendant R1200-2290	Afstandhouder, 1200-2290 mm	1 stuk
50400192	Threaded rod support kit	Draadstang M10, 200-500 mm	1 set
50400301	Pendant angled 190-320	Afstandhouder, 190-320 mm Inklineerbaar 0-180 ° incl. bevestigingsset	1 stuk
50400302	Pendant angled 290-470	Afstandhouder, 290-470 mm Inklineerbaar 0-180 ° incl. bevestigingsset	1 stuk
50400303	Pendant angled 420-730	Afstandhouder, 420-730 mm Inklineerbaar 0-180 ° incl. bevestigingsset	1 stuk
50400304	Pendant angled 680-1250	Afstandhouder, 680-1250 mm Inklineerbaar 0-180 ° incl. bevestigingsset	1 stuk
50400305	Pendant angled 1200-2290	Afstandhouder, 1200-2290 mm Inklineerbaar 0-180 ° incl. bevestigingsset	1 stuk
50400313	Pendant cover 28-38	Afdekplaatje 28-38 mm	1 stuk
50400314	Pendant cover 40-50	Afdekplaatje 40-50 mm	1 stuk
50400315	Pendant cover 50	Afdekplaatje 50 mm	1 stuk

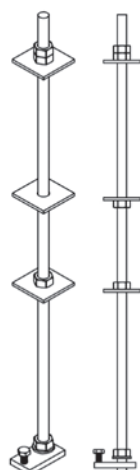

50400192



50400314-315



### MilkyWay Wandmontage

MilkyWay heeft ook verschillende alternatieven voor wandmontage van vrijdragende railsystemen. De keuze van de klemmen hangt van de wandstructuur en het materiaal af, evenals van het draagvermogen van het systeem. Alle beugels zijn gemaakt van wit gepoedercoat staal.

Art.nr.	Productnaam	Omschrijving	Eenheid
50400119	Wall bracket, small	Muurbeugel, 60 x 204 mm	1 stuk
50400120	Wall bracket, breed	Muurbeugel, 94 x 200 mm	1 stuk
50400159	Wall bracket, pleisterwerk	Muurbeugel, 250 x 400 mm	1 stuk
50400121	Wall bracket, parallel	Muurbeugel, 94 x 150 mm	1 stuk
50400160	Wall bracket, parallel, pleisterwerk	Muurbeugel, 153 x 300 mm	1 stuk
50400190	Vertical support adjustable	Verticale ondersteuning 2230-2300 mm	1 stuk
50400191	Vertical support adjustable kit	Voor wanden met plinten, voor inbouw 135 mm, voor 50400190	1 set
50400242	Vertical support adjustable	Verticale ondersteuning 3015-3085 mm	1 stuk
50400318	Extension rail	Verlengstuk voor rails 120/160 tot 300 mm	1 set

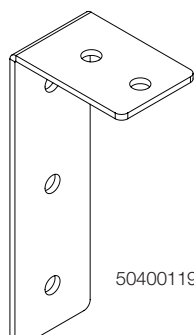

50400119

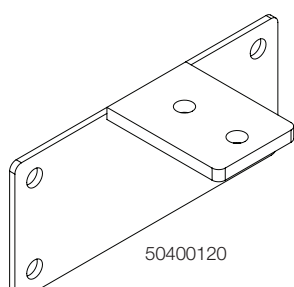

50400120

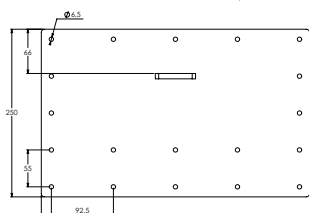

50400159

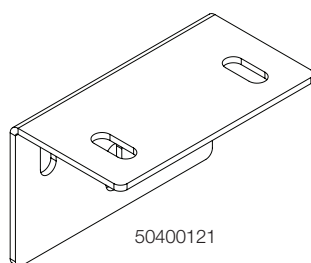

50400121

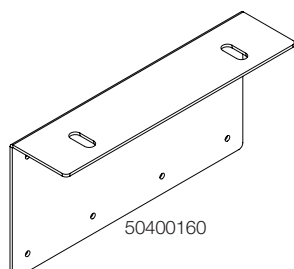

50400160

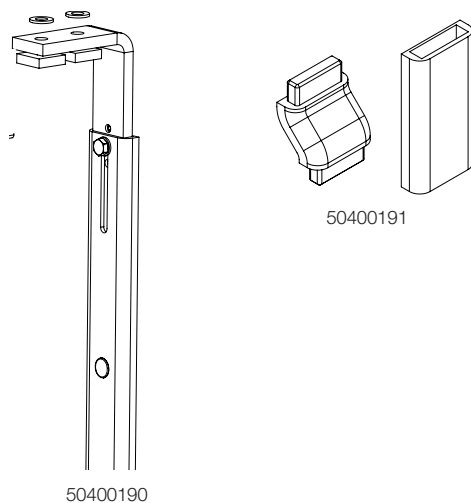

50400191

50400190

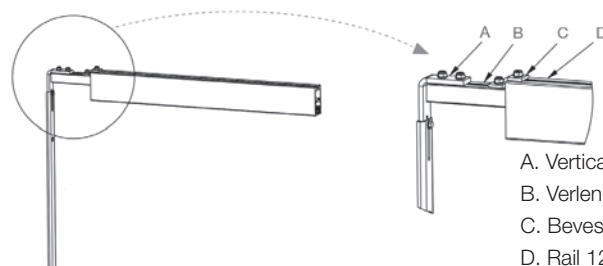

- A. Verticale ondersteuning, 50400190/50400242
- B. Verlengstuk rail, 50400318
- C. Bevestigingsplaat voor verlengstuk (incl. bij 50400318)
- D. Rail 120 of 160

## Railsystemen

### MilkyWay

### MilkyWay Railaccessoires

MilkyWay kan worden gebruikt in combinatie met verschillende accessoires. De keuze van de accessoires hangt af van de omstandigheden en de vereiste functies.

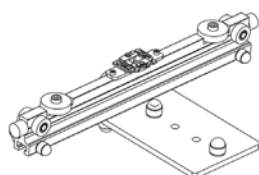

50400251

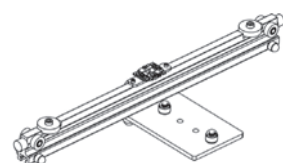

50400252

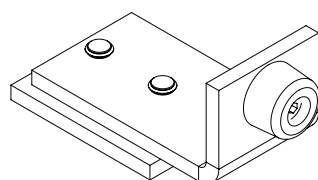

50400036

Art.nr.	Productnaam	Omschrijving	Eenheid
50400251	Traverse trolley 3000 FLEX	Voor opladen inrail + eindpunt	1 paar
50400252	Traverse trolley 6500 FLEX	Voor opladen inrail + eindpunt	1 paar
50400036	Endstop adjustable	Voor rail 64, 120, 160	1 stuk
50400026	Endstop bolt M8	Bout M8 x 70 mm	1 stuk
50400027	Endstop bolt M8	Bout M8 x 70 mm, met rubberen stopper	1 stuk
50400193	Clamp bracket kit	Klembeugelset, inclusief 2 schroeven	1 set
50400235	Coach bolt	Bevestigingsschroeven M10 x 300 mm (incl. rondel + moer)	2 stuks
50400158	Endcap 64	Eindkapje voor rail 64	1 stuk
50400154	Endcap 120	Eindkapje voor rail 120	1 stuk
50400155	Endcap 160	Eindkapje voor rail 160	1 stuk
50400075	Side support kit	Voor plafondhangers	1 set
50400169	Conductor rail and insulator 2	Voor laden in rail 2 m	1 paar
50400170	Conductor rail and insulator 3	Voor laden in rail, 3 m	1 paar
50400171	Conductor rail and insulator 4	Voor laden in rail 4 m	1 paar
50400172	Conductor rail and insulator 5	Voor laden in rail 5 m	1 paar
50400173	Conductor rail and insulator 6	Voor laden in rail, 6 m	1 paar
50400174	Conductor rail and insulator 7	Voor laden in rail 7 m	1 paar
50400175	Conductor rail and insulator 8	Voor laden in rail 8 m	1 paar
50400176	Conductor rail and insulator 9	Voor laden in rail 9 m	1 paar
50400316	Joint bracket	Verbindingsstuk (incl. bevestigingen)	1 set
50400233	Turntable	Draaitafel, elektrisch, 4-punts	1 stuk
50400234	Turntable	Draaitafel, manueel, 4-punts	1 stuk
50400226	Transition gate manual 64-64	Overgangspassage, handmatig	1 stuk
50400237	Transition gate manual 120-120	Overgangspassage, handmatig	1 stuk
50400238	Transition gate manual 64-120	Overgangspassage, handmatig	1 stuk
50400141	Shunting rail electrical left	Elektrisch	1 stuk
50400142	Shunting rail electrical right	Elektrisch	1 stuk

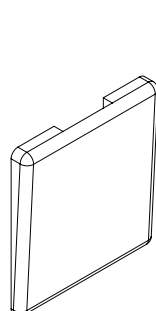

50400158

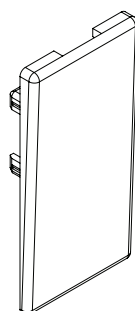

50400154

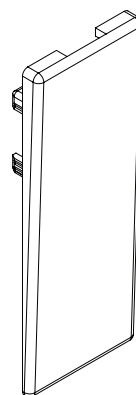

50400155

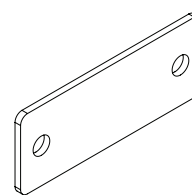

50400162



**Tillen**  
SystemRoMedic



Verplaatsbare liften



Eva400EE



Eva450EE



Eva600EE

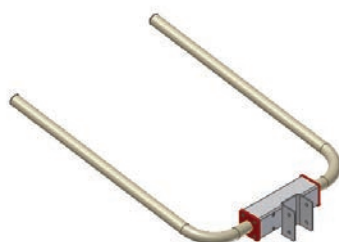

AmbulationArm

**Eva**

Eva is een veelzijdige, verplaatsbare lift voor alle situaties waarin de zorgvrager getild moet worden. In combinatie met SystemRoMedic's functionele en makkelijk te gebruiken accessoires, is Eva de juiste tillift voor transfers van de grond, stoel of bed, evenals voor horizontale tilbewegingen en loopoefeningen. Eva is leverbaar in verschillende modellen en uitvoeringen met verschillende tilcapaciteiten en met elektrische (EE) of manuele (EM) verstelling van het onderstel. Eva is ook verkrijgbaar in speciale uitvoeringen met verlaagd onderstel voor gebruik bij lage bedden. Alle modellen van Eva worden compleet geleverd met tiljuk en handbediening. Alle uitvoeringen van Eva400 en Eva450 zijn voorzien van een standaard breedte-tiljuk (SlingBar M, 45 cm). Alle uitvoeringen van Eva600 zijn uitgerust met een breder tiljuk (SlingBar L, 60 cm).

AmbulationArm is een accessoire, die door de zorgvrager als armsteun gebruikt kan worden tijdens loopoefeningen, maar die ook door de hulpverlener gebruikt kan worden om de lift te manoeuvreren.

Art.nr.	Productnaam	Omschrijving	Eenheid
60100001	Eva400EE	Max 180 kg, Aluminium, wielmaat Ø 100 mm	1 stuk
60100011	Eva400EM	Max 180 kg, Aluminium, wielmaat Ø 100 mm	1 stuk
60100002	Eva450EE	Max 205 kg, Aluminium, wielmaat Ø 100 mm	1 stuk
60100006	Eva450EE	Met verlaagd onderstel Max 205 kg, Aluminium, wielmaat voor Ø 2 x 35 mm, achter Ø 100 mm	1 stuk
60100007	Eva450EM	Met verlaagd onderstel Max 205 kg, Aluminium, wielmaat voor Ø 2 x 35 mm, achter Ø 100 mm	1 stuk
60100003	Eva600EE	Max 270 kg, Aluminium, wielmaat Ø 100 mm	1 stuk
60100010	Eva600EE	Met verlaagd onderstel, Max 270 kg, Aluminium, wielmaat voor Ø 2 x 35 mm, achter Ø 100 mm	1 stuk
<b>Accessoires</b>			
80100010	AmbulationArm	Armsteun voor Eva	1 stuk
70200029	External charger Linak	Externe lader voor Eva450/ Eva600	1 stuk







Vega505EE

### Vega505EE

Vega is een verplaatsbare tillift, uitgevoerd in staal, afgestemd op veilig en eenvoudig tillen van zorgvragers met een gewicht tot 230 kg. Vega heeft een nieuw, uniek design, met een tilarm die opgeheven kan worden tot in een vrijwel rechte stand, en die men tevens kan laten zakken helemaal tot aan de vloer. Hij is ook relatief smal en compact, en heeft geschikte afmetingen voor gebruik in situaties en gebouwen, waar de ruimte beperkt is. Ondanks de handige afmetingen, biedt Vega een ongewoon hoge tilhoogte en het totale tilbereik is eveneens uiterst breed.

Art.nr.	Productnaam	Omschrijving	Eenheid
60600003	Vega505EE	Max 230 kg, staal , wielmaat Ø 100 mm	1 stuk

#### Accessoires

70200013	SideBar	Voor Vega505EE/ Rino600EE	1 paar
----------	---------	---------------------------	--------

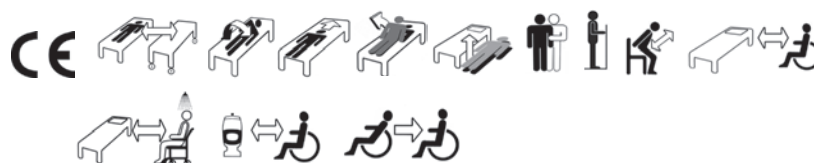

Carina350EM

### Carina350EM/EE

Carina350 is een opvouwbare, verplaatsbare, stalen tillift, afgestemd op veilig en eenvoudig tillen van zorgvragers met een gewicht tot 165 kg. Carina350 is beschikbaar in 2 modellen met elektrische (EE) of manuele (EM) verstelling van het onderstel. Hij is relatief smal en compact en dus uiterst geschikt voor gebruik in gebouwen en situaties, waar de ruimte beperkt is.

Art.nr.	Productnaam	Omschrijving	Eenheid
60600011	Carina350EM	Max 165 kg, staal wielmaat , Ø 100 mm	1 stuk
60600001	Carina350EE	Max 165 kg, staal wielmaat , Ø 100 mm	1 stuk

#### Accessoires

70200030	Endcover Carina		1 stuk
16010	Ready Strap, locking strap		1 stuk
70200014	Castor set 100/100	ondershoudsvrije wielen	4 stuks



Tilaccessoires



**SlingBar**

SlingBar is een 2-punts tiljuk van aluminium, verkrijgbaar in verschillende breedten. De tiljukken hebben een veiligheidspal die voorkomt dat de tilbanden uit het tiljuk losraken.

Art.nr.	Productnaam	Omschrijving	Eenheid
70200001	SlingBar S	35 cm, max 300 kg	1 stuk
70200002	SlingBar M	45 cm, max 300 kg	1 stuk
70200003	SlingBar L	60 cm, max 300 kg	1 stuk



SlingBarSpreader M, gemonteerd op SlingBar M

**SlingBarSpreader M**

Om meer ruimte te krijgen in een 2-punts tiljuk, kunnen de SlingBarSpreader M-zijstangen gebruikt worden als accessoire. SlingBarSpreader M openen de tilband en maken het mogelijk voor de zorgvrager om meer achterover te leunen. SlingBar-Spreader M worden geleverd in paren en kunnen worden gebruikt in combinatie met alle modellen SlingBar.

Art.nr.	Productnaam	Omschrijving	Eenheid
70200042	SlingBarSpreader M	Zijstangen voor alle modellen SlingBar	1 paar



SlingBarWrap MiniLift

**SlingBarWrap**

SlingBar kan worden uitgerust met een zachte bescherming, SlingBarWrap, die soms nodig is voor zorgvragers met oncontroleerbare bewegingen. Het wordt bevestigd met klittenband en kan gemakkelijk worden verwijderd voor reiniging.

Art.nr.	Productnaam	Omschrijving	Eenheid
70200009	SlingBarWrap	Voor SlingBar S/M/L	1 stuk
70200012	SlingBarWrap MiniLift	Voor MiniLift200	1 stuk



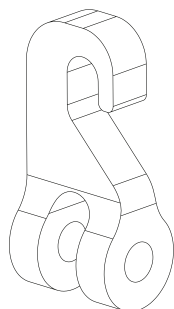

SwiftHook

### SwiftHook

Met SwiftHook is het veranderen van tiljuk of het aansluiten van een weegschaal erg eenvoudig.

Art.nr.	Productnaam	Omschrijving	Eenheid
70200008	SwiftHook	Voor SlingBar 2-punts tiljuk	1 stuk

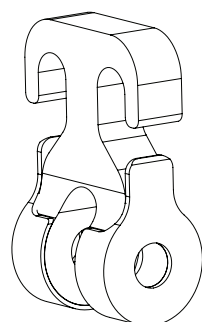

### RoomTransferHook

RoomTransferHook is een snelkoppeling voor 2 tilbanden. Door een gewoon tiljuk te voorzien van een RoomTransferHook is een snelle transfer mogelijk tussen twee plafondliften die aan verschillende railsystemen in verschillende vertrekken zijn gemonteerd.

Art.nr.	Productnaam	Omschrijving	Eenheid
70200010	RoomTransferHook	Snelwisselhaak voor SlingBar 2-punts tiljuk Incl. 2 stuks H-adapters met bouten	1 set

#### Accessoires

70200011	H-adapter	Adapter voor RoomTransferHook 70200010, voor Rise450*/Rise625*	1 stuk
----------	-----------	--	--------



\* Rise450 en Rise625 zijn uit het assortiment

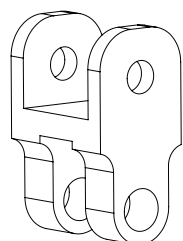

H-adapter

Tilaccessoires



**StretcherBar**

StretcherBar is een tiljuk gebruikt in combinatie met StretcherSling voor horizontaal tillen met vaste of verplaatsbare liften. StretcherBar heeft 10 ophangpunten, vijf aan elke kant van de zorgvrager, die gelijkmatige ondersteuning bieden onder het gehele lichaam. De breedte van de tilband kan gemakkelijk worden aangepast door de ophanghaken in te trekken of in te schuiven.

Art.nr.	Productnaam	Omschrijving	Eenheid
70200006	StretcherBar	10 ophangpunten, max 300 kg	1 stuk



**Weegschalen**

Charder MHS2500 wordt gebruikt in combinatie met vaste of mobiele liften voor het wegen van zorgvragers.

Art.nr.	Productnaam	Omschrijving	Eenheid
70100002	Charder MHS2500	Max 300 kg	1 stuk
70100003	Charder MHS2500	Max 400 kg	1 stuk

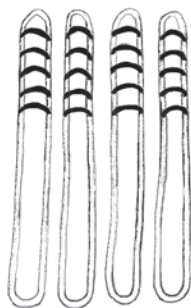

**BackBoardStraps**

BackBoardStraps zijn ontwikkeld voor gebruik in combinatie met de Ferno Scoop Stretcher 065 EXL om mechanisch tillen mogelijk te maken met een manuele bediende brandcard in urgentiegevallen. BackBoardStraps bestaat uit vier onafhankelijke tilbanden. Elke band is aan één zijde voorzien van zes lussen om de brandcard optimaal in balans te kunnen houden. De BackBoardStraps worden veilig door de gaten van het handvat gelust, twee aan elke kant, en vervolgens verbonden met de haken van het tiljuk. Maximale belasting 160 kg.

Art.nr.	Productnaam	Omschrijving	Eenheid
49482000	BackBoardStraps	Voor Ferno Scoop Stretcher 065 EXL	4 stuks





### BariTurn

BariTurn is een trolley met een draaicirkel van 360°. Voor Pollux en MilkyWay rails en twee plafondlift-units. Dit model is speciaal bedoeld voor zwaarlijvige zorgvragers. Werkbelasting tot 500 kg.

Art.nr.	Productnaam	Omschrijving	Eenheid
50400180	BariTurn	trolley met draaicirkel van 360° voor Pollux en twee plafondlift-units, max 500 kg	1 stuk



# Juiste maat- en materiaalkeuze tilbanden

## Maat

### De tilband is te groot als:

- de billen van de zorgvrager te veel door de opening wegglijden;
- de beensteunen naar voren glijden in de richting van de knieholtes van de zorgvrager.

### De tilband is te klein als:

- het tiljuk te dicht bij het gezicht van de zorgvrager komt;
- de beensteunen in het kruis van de zorgvrager snijden;
- het tiljuk te strak is voor de zorgvrager.

## Materiaal

### Polyester

- Slijtvast;
- Lage wrijvingsweerstand;
- Bestand tegen hoge temperaturen tijdens het wassen.

### Polyester net

- Luchtig (ademend);
- Absorbeert geen water;
- Bestand tegen hoge temperaturen tijdens het wassen;
- Kan makkelijk worden achtergelaten onder de zorgvrager.

### Plastic net

- Absorbeert geen water, wat goed is bij het baden;
- Kan worden gedesinfecteerd met alcohol.

### Disposable material

- Sterk wegwerpmateriaal;
- Wordt niet gereinigd, maar verwijderd na gebruik;
- Voorkomt de verspreiding van multiresistente bacteriën.

## Belangrijke details

SystemRoMedic™ heeft een uitgebreid assortiment van degelijk gemaakte, comfortabele en functionele tilbanden met veel praktische voordelen. Lees altijd eerst goed de handleiding door voordat u de tilband gebruikt en vergeet niet regelmatig een functionele test uit te voeren.

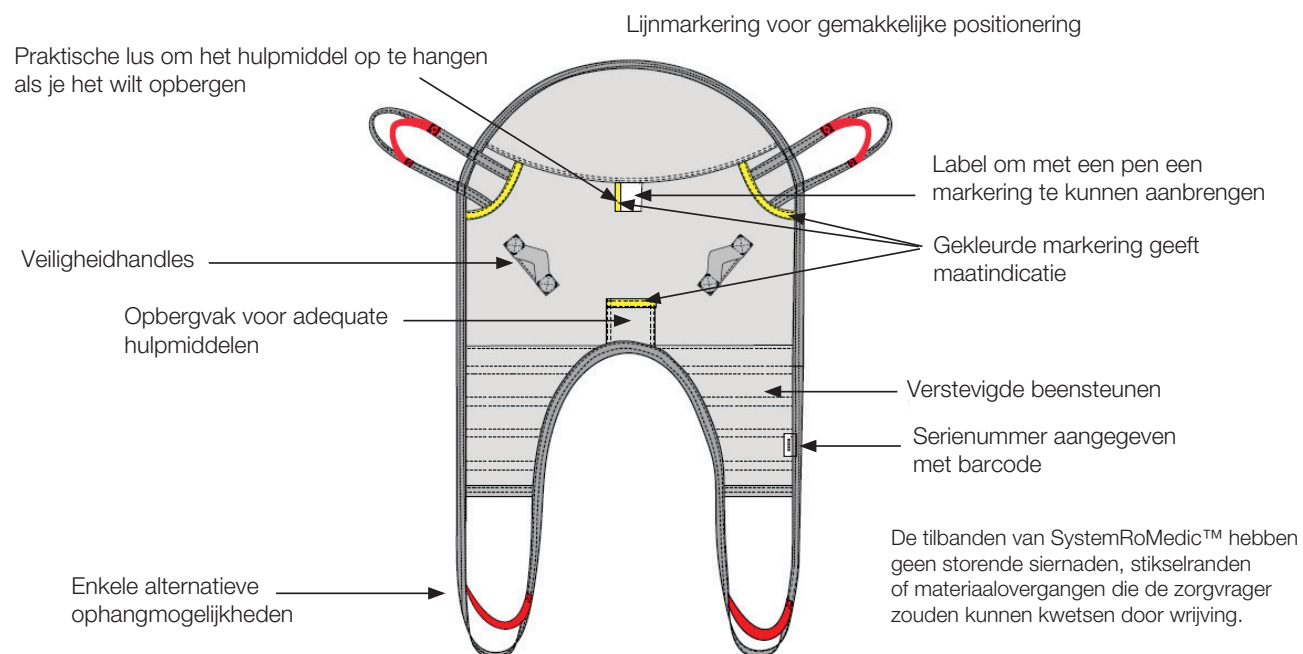

**Tillen**  
SystemRoMedic



## Tilbanden

Gescheiden beensteunen/Hoge rug



### HighBackSling

#### Standaardmodel voor zorgvragers die veel steun nodig hebben

HighBackSling is geschikt voor de meeste transfersituaties, en geeft de zorgvrager een gevoel van veiligheid. Het hulpmiddel heeft gescheiden beensteunen, waardoor de zorgvrager niet op de tilband zit. In plaats daarvan biedt de tilband maximale steun, van het zitvlak opwaarts, over het hoofd, en onder de benen.

HighBackSling is gemaakt voor situaties waarin extra ondersteuning vereist is, en kan worden gebruikt om de zorgvrager uit een liggende positie omhoog te tillen vanaf de vloer. HighBackSling is leverbaar in een aantal verschillende materialen, uitvoeringen en maten voor zorgvragers met een maximaal gewicht van 300 kg.

Art.nr.	Productnaam	Omschrijving	Eenheid
40800002	HighBackSling	Polyester, XXS	1 stuk
40800003	HighBackSling	Polyester, XS	1 stuk
40800004	HighBackSling	Polyester, S	1 stuk
40800006	HighBackSling	Polyester, M	1 stuk
40800007	HighBackSling	Polyester, L	1 stuk
40800008	HighBackSling	Polyester, XL	1 stuk
40800009	HighBackSling	Polyester, XXL	1 stuk
40820002	HighBackSling	Polyester net, XXS	1 stuk
40820003	HighBackSling	Polyester net, XS	1 stuk
40820004	HighBackSling	Polyester net, S	1 stuk
40820006	HighBackSling	Polyester net, M	1 stuk
40820007	HighBackSling	Polyester net, L	1 stuk
40820008	HighBackSling	Polyester net, XL	1 stuk
40820009	HighBackSling	Polyester net, XXL	1 stuk
40822002	HighBackSling	Polyester net, niet verstevidg, XXS	1 stuk
40822003	HighBackSling	Polyester net, niet verstevidg, XS	1 stuk
40822004	HighBackSling	Polyester net, niet verstevidg, S	1 stuk
40822006	HighBackSling	Polyester net, niet verstevidg, M	1 stuk
40822007	HighBackSling	Polyester net, niet verstevidg, L	1 stuk
40822008	HighBackSling	Polyester net, niet verstevidg, XL	1 stuk
40822009	HighBackSling	Polyester net, niet verstevidg, XXL	1 stuk
40852002	HighBackSling	Plastic net, XXS	1 stuk
40852003	HighBackSling	Plastic net, XS	1 stuk
40852004	HighBackSling	Plastic net, S	1 stuk
40852006	HighBackSling	Plastic net, M	1 stuk
40852007	HighBackSling	Plastic net, L	1 stuk
40852008	HighBackSling	Plastic net, XL	1 stuk
40852009	HighBackSling	Plastic net, XXL	1 stuk

Art.nr.	Productnaam	Omschrijving	Eenheid
49800012	Plastic Stays	Plastic verstevidg voor HighBackSling XXS	2 stuks
49800013	Plastic Stays	Plastic verstevidg voor HighBackSling XS	2 stuks
49800014	Plastic Stays	Plastic verstevidg voor HighBackSling S	2 stuks
49800019	Plastic Stays	Plastic verstevidg voor HighBackSling M	2 stuks





Gescheiden beensteunen/Hoge rug



### HighBackSling, disposable

#### Gebonden textielvlies voor maximale hygiëne en veiligheid

HighBackSling disposable is gemaakt voor korte termijn gebruik en wordt weggegooid in plaats van gereinigd na gebruik. Dit voorkomt de verspreiding van multiresistente bacteriën en andere soorten besmettelijke bacteriën. HighBackSling disposable is bestemd voor zorgvragers met een gewicht van maximaal 200 kg.

Art.nr.	Productnaam	Omschrijving	Eenheid
40890004	HighBackSling	Disposable met verstevigde beensteunen, S	5 stuks
40890006	HighBackSling	Disposable met verstevigde beensteunen, M	5 stuks
40890007	HighBackSling	Disposable met verstevigde beensteunen, L	5 stuks
40890008	HighBackSling	Disposable met verstevigde beensteunen, XL	5 stuks
40890009	HighBackSling	Disposable met verstevigde beensteunen, XXL	5 stuks



### ShellHBSling

#### Pasvorm tilband geeft veilig gevoel

ShellHBSling is voor de zorgverlener gemakkelijk te hanteren en geeft de zorgvrager een gevoel van veiligheid. Het hulpmiddel heeft gescheiden beensteunen, zodat de zorgvrager niet op de tilband zit. In plaats daarvan biedt de tilband maximale steun, van het zitvlak opwaarts, over het hoofd, en onder de benen. ShellHBSling is hol van vorm en biedt uitstekende hoofdondersteuning. De tilband biedt de zorgvrager de mogelijkheid om een rechtstandige zithouding aan te nemen, die eenvoudig afgesteld kan worden met behulp van de twee lusmogelijkheden aan de band. ShellHBSling is leverbaar in verschillende maten, alle voor zorgvragers met een gewicht tot 300 kg.

Art.nr.	Productnaam	Omschrijving	Eenheid
40700002	ShellHBSling	Polyester, XX-Small	1 stuk
40700003	ShellHBSling	Polyester, X-Small	1 stuk
40700004	ShellHBSling	Polyester, Small	1 stuk
40700006	ShellHBSling	Polyester, Medium	1 stuk
40700007	ShellHBSling	Polyester, Large	1 stuk
40700008	ShellHBSling	Polyester, X-Large	1 stuk
40700009	ShellHBSling	Polyester, XX-Large	1 stuk



## Tilbanden

Gescheiden beensteunen / Hoge rug



### FlexibleSling

#### Volgzame steun voor zorgvragers met misvormingen

FlexibleSling is buigzaam en zit flexibel rondom het lichaam en geeft een gevoel van veiligheid. Hij is leverbaar in drie modellen; één met gescheiden beensteunen, één met niet-gescheiden beensteunen en ten slotte één met niet-gescheiden beensteunen en sanitaire opening. FlexibleSling is zodanig gemaakt, dat hij de zorgvrager veel ondersteuning biedt en zich eenvoudig aanpast aan de vorm van het lichaam van de zorgvrager. Na gebruik kan hij in de stoel, rolstoel etc. worden achtergelaten. FlexibleSling met gescheiden beensteunen is leverbaar in twee uitvoeringen, met en zonder verstevigde beensteunen, en in verschillende maten, alle voor zorgvragers met een gewicht van maximaal 300 kg.

Art.nr.	Productnaam	Omschrijving	Eenheid
42520002	FlexibleSling	Polyester net, XXS	1 stuk
42520003	FlexibleSling	Polyester net, XS	1 stuk
42520004	FlexibleSling	Polyester net, S	1 stuk
42520006	FlexibleSling	Polyester net, M	1 stuk
42520007	FlexibleSling	Polyester net, L	1 stuk
42520008	FlexibleSling	Polyester net, XL	1 stuk
42522002	FlexibleSling	Polyester net, niet verstevigd, XXS	1 stuk
42522003	FlexibleSling	Polyester net, niet verstevigd, XS	1 stuk
42522004	FlexibleSling	Polyester net, niet verstevigd, S	1 stuk
42522006	FlexibleSling	Polyester net, niet verstevigd, M	1 stuk
42522007	FlexibleSling	Polyester net, niet verstevigd, L	1 stuk
42522008	FlexibleSling	Polyester net, niet verstevigd, XL	1 stuk



### HygieneHBSling

#### Voor toiletbezoeken voor zorgvragers die veel steun nodig hebben

HygieneHBSling is gemakkelijk aan te brengen en maakt het aankleden en uitkleden van de zorgvrager gemakkelijker. Voor toepassing tijdens bezoeken aan het toilet. Het hulpmiddel heeft gescheiden beensteunen, wat betekent dat de zorgvrager niet op de tilband hoeft te zitten. In plaats daarvan biedt de band ondersteuning achter de rug, opwaarts over het hoofd en onder de benen. HygieneHBSling is uitermate geschikt voor de meeste tilsituaties, waarin het kleden en ontkleden van de zorgvrager een belangrijke rol speelt. HygieneHBSling is leverbaar in verschillende maten, alle voor zorgvragers met een maximaal gewicht van 300 kg.

Art.nr.	Productnaam	Omschrijving	Eenheid
43704002	HygieneHBSling	Polyester, XXS	1 stuk
43704003	HygieneHBSling	Polyester, XS	1 stuk
43704004	HygieneHBSling	Polyester, S	1 stuk
43704006	HygieneHBSling	Polyester, M	1 stuk
43704007	HygieneHBSling	Polyester, L	1 stuk
43704008	HygieneHBSling	Polyester, XL	1 stuk
43704009	HygieneHBSling	Polyester, XXL	1 stuk





### BasicSling

#### Standaardmodel voor zorgvragers met goede lichamelijke stabiliteit

BasicSling is gemakkelijk voor de zorgverlener toe te passen en geeft de zorgvrager een gevoel van veiligheid. Het hulpmiddel beschikt over gescheiden beensteunen, zodat de zorgvrager niet op de band hoeft te zitten. In plaats daarvan geeft de tilband maximale steun van het zitvlak opwaarts tot aan de schouders en onder de benen. BasicSling is gemaakt voor gebruik in de meest voorkomende situaties waarin getild moet worden zoals transfers van bed naar rolstoel, etc. BasicSling is leverbaar in een aantal verschillende materialen, uitvoeringen en maten, alle voor zorgvragers met een gewicht van maximaal 300 kg.

Art.nr.	Productnaam	Omschrijving	Eenheid
40500002	BasicSling	Polyester, XXS	1 stuk
40500003	BasicSling	Polyester, XS	1 stuk
40500004	BasicSling	Polyester, S	1 stuk
40500006	BasicSling	Polyester, M	1 stuk
40500007	BasicSling	Polyester, L	1 stuk
40500008	BasicSling	Polyester, XL	1 stuk
40500009	BasicSling	Polyester, XXL	1 stuk
40520002	BasicSling	Polyester net, XXS	1 stuk
40520003	BasicSling	Polyester net, XS	1 stuk
40520004	BasicSling	Polyester net, S	1 stuk
40520006	BasicSling	Polyester net, M	1 stuk
40520007	BasicSling	Polyester net, L	1 stuk
40520008	BasicSling	Polyester net, XL	1 stuk
40520009	BasicSling	Polyester net, XXL	1 stuk
40522002	BasicSling	Polyester net, niet verstevigd XXS	1 stuk
40522003	BasicSling	Polyester net, niet verstevigd, XS	1 stuk
40522004	BasicSling	Polyester net, niet verstevigd, S	1 stuk
40522006	BasicSling	Polyester net, niet verstevigd, M	1 stuk
40522007	BasicSling	Polyester net, niet verstevigd, L	1 stuk
40522008	BasicSling	Polyester net, niet verstevigd, XL	1 stuk
40522009	BasicSling	Polyester net, niet verstevigd, XXL	1 stuk
40552002	BasicSling	Plastic net, XXS	1 stuk
40552003	BasicSling	Plastic net, XS	1 stuk
40552004	BasicSling	Plastic net, S	1 stuk
40552006	BasicSling	Plastic net, M	1 stuk
40552007	BasicSling	Plastic net, L	1 stuk
40552008	BasicSling	Plastic net, XL	1 stuk
40552009	BasicSling	Plastic net, XXL	1 stuk



## Tilbanden

Gescheiden beensteunen / Schouder – hoge rug



### AmpSling

#### Voor zorgvragers met dubbelzijdige, hoge beenamputatie

AmpSling is gemaakt voor de meeste transfersituaties, zoals bijvoorbeeld transfer tussen bed en rolstoel. De schouderhoge rug ondersteunt de zorgvrager van de zitbenen naar de schouders. Verder worden de bovenbenen ondersteund. AmpSling is leverbaar in verschillende materialen en verschillende maten, alle voor zorgvragers met een maximaal gewicht van 300kg.

Art.nr.	Productnaam	Omschrijving	Eenheid
42700003	AmpSling	Polyester, XS	1 stuk
42700004	AmpSling	Polyester, S	1 stuk
42700006	AmpSling	Polyester, M	1 stuk
42700007	AmpSling	Polyester, L	1 stuk
42700008	AmpSling	Polyester, XL	1 stuk
42700009	AmpSling	Polyester, XXL	1 stuk
42720003	AmpSling	Polyester net, XS	1 stuk
42720004	AmpSling	Polyester net, S	1 stuk
42720006	AmpSling	Polyester net, M	1 stuk
42720007	AmpSling	Polyester net, L	1 stuk
42720008	AmpSling	Polyester net, XL	1 stuk
42720009	AmpSling	Polyester net, XXL	1 stuk





Tillen  
SystemRoMedic

ROW

2011/12

## Tilbanden

Gescheiden beensteunen / Lage rug



### LowBackSling

#### Standaardmodel voor actievere zorgvragers

LowBackSling is geschikt voor de meeste transfersituaties en is voor de zorgverlener gemakkelijk te hanteren en geeft de zorgvrager een gevoel van veiligheid. De tilband heeft gescheiden beensteunen, waardoor de zorgvrager niet de op tilband hoeft te zitten. In plaats daarvan biedt de tilband maximale steun van het zitvlak opwaarts tot onder de armen en benen. LowBackSling is leverbaar in verschillende materialen en maten, alle voor zorgvragers met een maximaal gewicht van 300 kg.

Art.nr.	Productnaam	Omschrijving	Eenheid
40200002	LowBackSling	Polyester, XXS	1 stuk
40200003	LowBackSling	Polyester, XS	1 stuk
40200004	LowBackSling	Polyester, S	1 stuk
40200006	LowBackSling	Polyester, M	1 stuk
40200007	LowBackSling	Polyester, L	1 stuk
40200008	LowBackSling	Polyester, XL	1 stuk
40200009	LowBackSling	Polyester, XXL	1 stuk
40220002	LowBackSling	Polyester net, XXS	1 stuk
40220003	LowBackSling	Polyester net, XS	1 stuk
40220004	LowBackSling	Polyester net, S	1 stuk
40220006	LowBackSling	Polyester net, M	1 stuk
40220007	LowBackSling	Polyester net, L	1 stuk
40220008	LowBackSling	Polyester net, XL	1 stuk
40220009	LowBackSling	Polyester net, XXL	1 stuk
40252002	LowBackSling	Plastic net, XXS	1 stuk
40252003	LowBackSling	Plastic net, XS	1 stuk
40252004	LowBackSling	Plastic net, S	1 stuk
40252006	LowBackSling	Plastic net, M	1 stuk
40252007	LowBackSling	Plastic net, L	1 stuk
40252008	LowBackSling	Plastic net, XL	1 stuk
40252009	LowBackSling	Plastic net, XXL	1 stuk





## HygieneSling

### Voor toiletbezoeken voor actievere zorgvragers

HygieneSling is gemakkelijk bij de zorgvrager aan te brengen en vergemakkelijkt het kleden/ontkleden van de zorgvrager bij bezoeken aan het toilet. Hij beschikt over gescheiden beensteunen, waardoor de zorgvrager niet op de tilband hoeft te zitten. In plaats daarvan biedt de tilband maximale steun achter de rug, opwaarts tot onder de armen en neerwaarts tot onder de benen. HygieneSling is gemaakt voor de meeste tilsituaties, waarbij de zorgvrager geholpen moet worden met kleden en ontkleden. HygieneSling vereist dat de zorgvrager voldoende rompstabiliteit heeft. HygieneSling is leverbaar in drie uitvoeringen, met of zonder riem en met riem en extra rugsteun, en in verschillende maten, alle voor zorgvragers met een gewicht tot maximaal 300 kg.

Art.nr.	Productnaam	Omschrijving	Eenheid
43504002	HygieneSling	Polyester, met riem, XXS	1 stuk
43504003	HygieneSling	Polyester, met riem, XS	1 stuk
43504004	HygieneSling	Polyester, met riem, S	1 stuk
43504006	HygieneSling	Polyester, met riem, M	1 stuk
43504007	HygieneSling	Polyester, met riem, L	1 stuk
43504008	HygieneSling	Polyester, met riem, XL	1 stuk
43504009	HygieneSling	Polyester, met riem, XXL	1 stuk
43604002	HygieneSling	Polyester, zonder riem, XXS	1 stuk
43604003	HygieneSling	Polyester, zonder riem, XS	1 stuk
43604004	HygieneSling	Polyester, zonder riem, S	1 stuk
43604006	HygieneSling	Polyester, zonder riem, M	1 stuk
43604007	HygieneSling	Polyester, zonder riem, L	1 stuk
43604008	HygieneSling	Polyester, zonder riem, XL	1 stuk
43604009	HygieneSling	Polyester, zonder riem, XXL	1 stuk
43904003	HygieneSling	Polyester, met riem, extra rugsteun, XS	1 stuk
43904004	HygieneSling	Polyester, met riem, extra rugsteun, S	1 stuk
43904006	HygieneSling	Polyester, met riem, extra rugsteun, M	1 stuk
43904007	HygieneSling	Polyester, met riem, extra rugsteun, L	1 stuk
43904008	HygieneSling	Polyester, met riem, extra rugsteun, XL	1 stuk



Tilbanden

Gescheiden beensteunen / Lage rug



**HygieneLBSling**

**Voor toiletbezoeken voor zorgvragers met goede romp en hoofdstabiliteit**

HygieneLB Sling is gemakkelijk bij de zorgvrager aan te brengen en vergemakkelijkt het aankleden/uitkleden van de zorgvrager bij bezoeken aan het toilet. Het hulpmiddel heeft gescheiden beensteunen, waardoor de zorgvrager niet op de tilband hoeft te zitten. In plaats daarvan biedt de tilband maximale steun achter de rug en onder de benen. HygieneLBSling is gemaakt voor de meest uiteenlopende tilsituaties waarbij het kleden en ontkleden van de zorgvrager een centrale plaats inneemt. HygieneLBSling vereist van de zorgvrager een zekere mate van rompstabiliteit. HygieneLBSling is leverbaar in verschillende maten, alle voor zorgvragers met een maximaal gewicht van 300 kg.

Art.nr.	Productnaam	Omschrijving	Eenheid
43804002	HygieneLBSling	Polyester, XXS	1 stuk
43804003	HygieneLBSling	Polyester, XS	1 stuk
43804004	HygieneLBSling	Polyester, S	1 stuk
43804006	HygieneLBSling	Polyester, M	1 stuk
43804007	HygieneLBSling	Polyester, L	1 stuk
43804008	HygieneLBSling	Polyester, XL	1 stuk
43804009	HygieneLBSling	Polyester, XXL	1 stuk







### FlexibleSling

#### Ontlastend, flexibel en geeft optimale ondersteuning

FlexibleSling is buigzaam en zit flexibel rondom het lichaam en geeft de zorgvrager een gevoel van veiligheid. De tilband is leverbaar in 3 modellen: één met gescheiden beensteunen, één met niet-gescheiden beenvakken en één met niet-gescheiden beensteunen en toiletopening. FlexibleSling is gemaakt om veel ondersteuning te kunnen bieden en zich aan te passen aan de vorm van het lichaam van de zorgvrager. Na gebruik, kan het hulpmiddel in de rolstoel worden achtergelaten, doordat het de vorm aanneemt van de zitting. FlexibleSling, niet-gescheiden, is leverbaar in twee modellen, met en zonder toiletopening, en in verschillende maten, alle voor zorgvragers met een maximaal gewicht tot 300 kg.

Art.nr.	Productnaam	Omschrijving	Eenheid
42521003	FlexibleSling, niet-gescheiden	Polyester net, XS	1 stuk
42521004	FlexibleSling, niet-gescheiden	Polyester net, S	1 stuk
42521006	FlexibleSling, niet-gescheiden	Polyester net, M	1 stuk
42521007	FlexibleSling, niet-gescheiden	Polyester net, L	1 stuk
42521008	FlexibleSling, niet-gescheiden	Polyester net, XL	1 stuk
42521403	FlexibleSling, niet-gescheiden	Polyester net, met toilet-opening XS	1 stuk
42521404	FlexibleSling, niet-gescheiden	Polyester net, met toilet-opening, S	1 stuk
42521406	FlexibleSling, niet-gescheiden	Polyester net, met toilet-opening, M	1 stuk
42521407	FlexibleSling, niet-gescheiden	Polyester net, met toilet-opening, L	1 stuk
42521408	FlexibleSling, niet-gescheiden	Polyester net, met toilet-opening, XL	1 stuk



### ClassicHBSling

#### Ontlast zorgvrager die veel ondersteuning nodig heeft

ClassicHBSling maakt een comfortabele en veilige zithouding mogelijk en geeft de zorgvrager een gevoel van veiligheid. Hij is zodanig ontworpen dat hij eenvoudig in de stoel kan worden achtergelaten wanneer de transfer volbracht is, wat betekent dat de zorgvrager op de tilband zit. Hij verschaft ondersteuning van de knieholten helemaal tot over het hoofd. ClassicHBSling is gemaakt voor de meest voorkomende tilsituaties, zoals transfers van bed naar rolstoel, enz. Hij is ook adequaat voor het tillen van zorgvragers met hoge beenamputaties. ClassicHBSling is leverbaar in verschillende maten, alle voor zorgvragers met een maximaal gewicht van 300 kg.

Art.nr.	Productnaam	Omschrijving	Eenheid
41522003	ClassicHBSling	Polyester net, XS	1 stuk
41522004	ClassicHBSling	Polyester net, S	1 stuk
41522006	ClassicHBSling	Polyester net, M	1 stuk
41522007	ClassicHBSling	Polyester net, L	1 stuk
41522008	ClassicHBSling	Polyester net, XL	1 stuk



## Tilbanden

Niet-gescheiden beensteunen / Schouder- hoge rug



### ClassicSling

#### Ontlastende ondersteuning voor zorgvragers met goede stabiliteit

ClassicSling maakt een comfortabele en stabiele zithouding mogelijk en geeft de zorgvrager een gevoel van veiligheid. Het is zo gemaakt dat het makkelijk in de stoel kan worden achtergelaten nadat de transfer is voltooid, wat betekent dat de zorgvrager op de tilband zit. Het hulpmiddel biedt ondersteuning helemaal van de knieholten opwaarts richting schouders. ClassicSling is ontworpen voor gebruik in de meest voorkomende tilsituaties zoals transfers van bed naar rolstoel, etc. Het middel is ook uitermate geschikt om zorgvragers met hoge beenamputaties te tillen. ClassicSling is leverbaar in verschillende maten, alle voor zorgvragers met een maximaal gewicht van 300 kg.

Art.nr.	Productnaam	Omschrijving	Eenheid
41222003	ClassicSling	Polyester net, XS	1 stuk
41222004	ClassicSling	Polyester net, S	1 stuk
41222006	ClassicSling	Polyester net, M	1 stuk
41222007	ClassicSling	Polyester net, L	1 stuk
41222008	ClassicSling	Polyester net, XL	1 stuk



Niet-gescheiden beensteunen / Schouder- hoge rug



### BariSling

#### Voor extreem zwaarlijvige zorgvragers - vanaf 200 kg of meer

BariSling is zo gemaakt dat het zorgvragers met een gewicht vanaf 200 kg of meer kan tillen en verplaatsen. Het kan gebruikt worden in combinatie met verplaatsbare- of plafondliften met een 4-punts tiljuk of met BariTurn. BariSling beschikt over zes ophangpunten. Tevens heeft het hulpmiddel twee tiljuk-lussen aan de achterzijde en 4 aan de onderzijde, onder de benen, om de druk op comfortabele wijze en veilig te verdelen. BariSling is leverbaar in één maat voor zorgvragers met een maximaal gewicht van 570 kg.

Art.nr.	Productnaam	Description	Eenheid
47001010	BariSling	Polyester, XXXL	1 stuk
47001011	BariSling	Polyester, XXXXL	1 stuk
47091010	BariSling	Disposable XXXL 200-450 kg	2 stuks



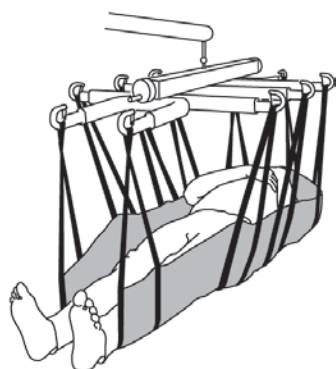

### StretcherSling

StretcherSling wordt gebruikt in combinatie met een speciaal ontworpen tiljuk, StretcherBar, voor horizontaal tillen. Hij is uitgerust met 10 ophangpunten, vijf aan iedere kant van de zorgvrager, die een gelijkmatige ondersteuning bieden onder het hele lichaam. StretcherSling is zo ontworpen dat de zorgvrager in een liggende positie verplaatst kan worden. StretcherSling is leverbaar in verschillende materialen en één maat voor zorgvragers met een maximaal gewicht van 300 kg.

Art.nr.	Productnaam	Omschrijving	Eenheid
46502007	StretcherSling	Polyester, één maat	1 stuk
46592007	StretcherSling	Voor éénmalig gebruik, één maat	5 stuks

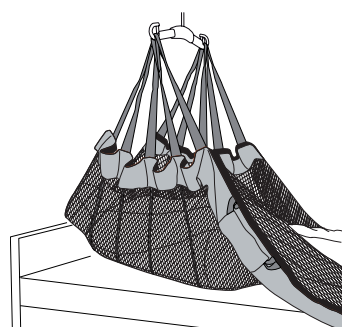

### SafeHandlingSheet

SafeHandlingSheet is een laken dat kan worden gebruikt voor het tillen vanuit liggende positie en het terugplaatsen in bed met zowel vaste als verplaatsbare liften. Het beschikt over 16 ophangpunten, acht aan iedere kant van de zorgvrager. SafeHandlingSheet is gemaakt om te voldoen aan de behoefte van zorgvragers om teruggeplaatst te worden in bed, zonder de zorgverlener extra te belasten. Het hulpmiddel is leverbaar in verschillende maten en materialen.

Art.nr.	Productnaam	Omschrijving	Eenheid
47522007	SafeHandlingSheet	Polyester net, L, max 300 kg	1 stuk
47542007	SafeHandlingSheet	Polyester net/WendyLett4Way, L, max 300 kg	1 stuk
47502008	SafeHandlingSheet	Polyester, XL, max 400 kg	1 stuk
47502009	SafeHandlingSheet	Polyester, verstevigd, XXL, max 570 kg	1 stuk
47592006	SafeHandlingSheet	Voor éénmalig gebruik, M, max 300 kg	3 stuks
47512006	SafeHandlingSheet	Disposable, M, max 300 kg	5 stuks
47512007	SafeHandlingSheet	Disposable, L, max 300 kg	5 stuks
47512008	SafeHandlingSheet	Disposable, XL, max 300 kg	5 stuks
47512009	SafeHandlingSheet	Disposable, XXL, max 300 kg	5 stuks



### TurningSling

TurningSling is disposable en wordt gebruikt in combinatie met een 2-punts tiljuk, gemonteerd op een vaste of verplaatsbare lift, om zorgvragers in bed te kunnen draaien. TurningSling bevordert ook de zelfverzorging en vergemakkelijkt het aan- en uitkleden.

Art.nr.	Productnaam	Omschrijving	Eenheid
49592000	TurningSling	Disposable, twee lussen, één maat	5 stuks
49592005	TurningSling	Disposable, één lus, één maat	5 stuks



## Tilbanden

Opstaan / Staan / Lopen



ThoraxSling

### ThoraxSling

ThoraxSling is een zit-naar-sta-vest voor MiniLift 125 en 200 dat voor de zorgverlener gemakkelijk is om te doen, waarbij hij de zorgvrager een extra gevoel van veiligheid geeft. Het is speciaal ontworpen om tegemoet te komen aan de behoefte aan ondersteuning bij het opstaan en het bezoek aan het toilet te vergemakkelijken. ThoraxSling is beschikbaar in meerdere modellen en verschillende maten, voor zorgvragers met een maximaal gewicht van 300 kg. Er is één model dat ondersteuning biedt achter de rug, en één dat ondersteuning geeft onder het zitvlak.

ThoraxSling, met zitondersteuning, is ook leverbaar als disposable die wordt weggegooid na gebruik in plaats van te worden gereinigd. Dit voorkomt de verspreiding van multi-resistente bacteriën en andere soorten besmettelijke bacteriën. ThoraxSling disposable met zitondersteuning is bedoeld voor kortetermijngebruik en voor zorgvragers met een gewicht van maximaal 200 kg.



ThoraxSling afwasbaar



Art.nr.	Productnaam	Omschrijving	Eenheid
45500003	ThoraxSling	Polyester, XS	1 stuk
45500004	ThoraxSling	Polyester, S	1 stuk
45500006	ThoraxSling	Polyester, M	1 stuk
45500007	ThoraxSling	Polyester, L	1 stuk
45500008	ThoraxSling	Polyester, XL	1 stuk
45500009	ThoraxSling	Polyester, XXL	1 stuk
45550004	ThoraxSling	desinfecteerbaar, Nylon +TPU, S	1 stuk
45550006	ThoraxSling	desinfecteerbaar, Nylon +TPU, M	1 stuk
45550007	ThoraxSling	desinfecteerbaar, Nylon +TPU, L	1 stuk
45550008	ThoraxSling	desinfecteerbaar, Nylon +TPU, XL	1 stuk
45550009	ThoraxSling	desinfecteerbaar, Nylon +TPU, XXL	1 stuk
45600004	ThoraxSling	met zitondersteuning, polyester, S	1 stuk
45600006	ThoraxSling	met zitondersteuning, polyester, M	1 stuk
45600007	ThoraxSling	met zitondersteuning, polyester, L	1 stuk
45600008	ThoraxSling	met zitondersteuning, polyester, XL	1 stuk
45690004	ThoraxSling	met zitondersteuning, disposable, S	5 stuks
45690006	ThoraxSling	met zitondersteuning, disposable, M	5 stuks
45690007	ThoraxSling	met zitondersteuning, disposable, L	5 stuks
45690008	ThoraxSling	met zitondersteuning, disposable, XL	5 stuks





### StandingVest

StandingVest is een tilvest die gebruikt wordt voor het tillen/ondersteunen van een zorgvrager die gebruik maakt van een staseun rond het lichaam. De vest biedt ondersteuning in het kruis, rondom de romp en helemaal opwaarts tot achter het hoofd. Voor de zorgverlener is het gemakkelijk te hanteren, en het geeft de zorgvrager een gevoel van veiligheid. StandingVest is gemaakt om de zorgvrager op een veilige en comfortabele manier te activeren. StandingVest is leverbaar in verschillende maten, alle voor zorgvragers met een maximaal gewicht van 300 kg.

Art.nr.	Productnaam	Omschrijving	Eenheid
44503003	StandingVest	Polyester, X-Small	1 stuk
44503004	StandingVest	Polyester, Small	1 stuk
44503006	StandingVest	Polyester, Medium	1 stuk
44503007	StandingVest	Polyester, Large	1 stuk
44503008	StandingVest	Polyester, X-Large	1 stuk



### WalkingVest

WalkingVest is een tilvest die gebruikt wordt voor het tillen en ondersteunen van een zorgvrager tijdens loopoefeningen met behulp van een vaste of verplaatsbare lift. Het is gemakkelijker voor de zorgverlener om te hanteren en geeft de zorgvrager een gevoel van veiligheid. WalkingVest is speciaal gemaakt om ondersteuning te bieden rondom het bovenlichaam en bij de liezen tijdens het opstaan en loopoefeningen, en wordt op zijn plaats gehouden met behulp van een opgevuld beenharnas. WalkingVest is speciaal gemaakt om de zorgvrager veilig en comfortabel te activeren. WalkingVest is leverbaar in verschillende maten, alle voor zorgvragers met een maximaal gewicht van 300 kg.

Art.nr.	Productnaam	Omschrijving	Eenheid
44200002	WalkingVest	Polyester, XXS	1 stuk
44200003	WalkingVest	Polyester, XS	1 stuk
44200004	WalkingVest	Polyester, S	1 stuk
44200006	WalkingVest	Polyester, M	1 stuk
44200007	WalkingVest	Polyester, L	1 stuk
44200008	WalkingVest	Polyester, XL	1 stuk
44200009	WalkingVest	Polyester, XXL	1 stuk



## Tilbanden

Opstaan / Staan / Lopen



### BariVest

BariVest is een tilvest die speciaal ontworpen is als hulpmiddel voor loopoefeningen voor zorgvragers met een gewicht van 180 kg of meer. Het kan gebruikt worden zowel met verplaatsbare als vaste liften, met een 4-punts tiljuk of met BariTurn. BariVest heeft een rugdeel, een voorvak en een smaller vak in het midden om een comfortabele pasvorm te garanderen bij het kruis. Het is uitgerust met twee lussen voor het tiljuk, zowel voor als achter, evenals riemen op 3 niveaus. BariVest is leverbaar in verschillende maten, alle voor zorgvragers met een gewicht van max 570 kg.

Art.nr.	Productnaam	Omschrijving	Eenheid
47103010	BariVest	Polyester, XXXL	1 stuk
47103011	BariVest	Polyester, XXXXL	1 stuk

### Accessoires

49692000	BariVest cover	Hoes voor het middengedeelte van BariVest, voor éénmalig gebruik, één maat	5 stuks
----------	----------------	--	---------



## Tilbanden

Lift straps



LimbSling

### LimbSling

LimbSling is ontwikkeld als comfortabel en handig hulpmiddel om benen of armen van zorgvragers omhoog te bewegen. LimbSling is het meest effectief als de zorgvrager lang of zwaarlijvig is. De liftband wordt toegepast door het onder de ledematen te plaatsen en de bandlussen te verbinden met het tiljuk. LimbSling is leverbaar in één maat en twee verschillende materialen.



LimbSling, disposable

Art.nr.	Productnaam	Omschrijving	Eenheid
49200006	LimbSling	Polyester, max 300 kg	1 stuk
49292000	LimbSling	Disposable, max 150 kg	5 stuks



# Maattabel voor tilbanden

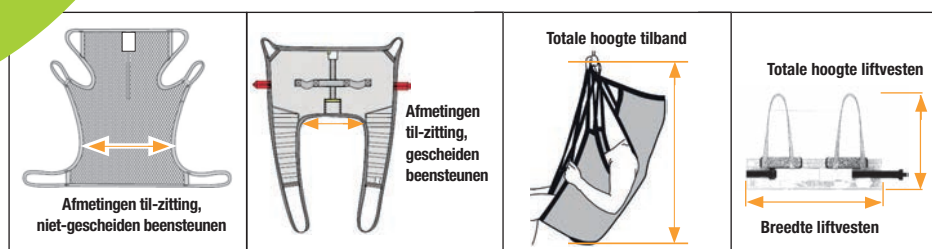

## Gescheiden beensteunen / Hoge rug



Art.nr.	Productnaam	Materiaal / Omschrijving	Maat	Gebruikers gewicht (kg)	Afmeting tilband (cm)	totale hoogte tilband (cm)
40800002	HighBackSling	polyester	XXS	10-25	20	77
40800003	HighBackSling	polyester	XS	20-35	25	85
40800004	HighBackSling	polyester	S	30-55	35	91
40800006	HighBackSling	polyester	M	50-90	45	94
40800007	HighBackSling	polyester	L	80-110	56	98
40800008	HighBackSling	polyester	XL	110-160	62	98
40800009	HighBackSling	polyester	XXL	130-200	70	102
40820002	HighBackSling	polyester net	XXS	10-25	20	77
40820003	HighBackSling	polyester net	XS	20-35	25	85
40820004	HighBackSling	polyester net	S	30-55	35	91
40820006	HighBackSling	polyester net	M	50-90	45	94
40820007	HighBackSling	polyester net	L	80-110	56	98
40820008	HighBackSling	polyester net	XL	110-160	62	98
40820009	HighBackSling	polyester net	XXL	130-200	70	102
40822002	HighBackSling	polyester net, niet verst.	XXS	10-25	20	77
40822003	HighBackSling	polyester net, niet verst.	XS	20-35	25	85
40822004	HighBackSling	polyester net, niet verst.	S	30-55	35	91
40822006	HighBackSling	polyester net, niet verst.	M	50-90	45	94
40822007	HighBackSling	polyester net, niet verst.	L	80-110	56	98
40822008	HighBackSling	polyester net, niet verst.	XL	110-160	62	98
40822009	HighBackSling	polyester net, niet verst.	XXL	130-200	70	102
40852002	HighBackSling	plastic net	XXS	10-25	20	77
40852003	HighBackSling	plastic net	XS	20-35	25	85
40852004	HighBackSling	plastic net	S	30-55	35	91
40852006	HighBackSling	plastic net	M	50-90	45	94
40852007	HighBackSling	plastic net	L	80-110	56	98
40852008	HighBackSling	plastic net	XL	110-160	62	98
40852009	HighBackSling	plastic net	XXL	130-200	70	102
40890004	HighBackSling	disposable	S	30-55	35	91
40890006	HighBackSling	disposable	M	50-90	45	94
40890007	HighBackSling	disposable	L	80-110	56	98
40890008	HighBackSling	disposable	XL	110-160	62	98
40890009	HighBackSling	disposable	XXL	150-250	70	98
40700002	ShellHBSling	polyester	XXS	10-30	17	80
40700003	ShellHBSling	polyester	XS	20-35	25	85
40700004	ShellHBSling	polyester	S	30-55	35	94
40700006	ShellHBSling	polyester	M	50-90	40	97
40700007	ShellHBSling	polyester	L	80-120	45	98
40700008	ShellHBSling	polyester	XL	110-160	55	100
40700009	ShellHBSling	polyester	XXL	150-210	65	100
42520002	FlexibleSling	polyester net	XXS	10-30	20	75
42520003	FlexibleSling	polyester net	XS	20-35	25	81
42520004	FlexibleSling	polyester net	S	25-55	35	90
42520006	FlexibleSling	polyester net	M	50-75	45	102
42520007	FlexibleSling	polyester net	L	70-110	55	102
42520008	FlexibleSling	polyester net	XL	100-130	65	104
42522002	FlexibleSling	polyester net, niet verst.	XXS	10-30	20	75
42522003	FlexibleSling	polyester net, niet verst.	XS	20-35	25	81
42522004	FlexibleSling	polyester net, niet verst.	S	25-55	35	90
42522006	FlexibleSling	polyester net, niet verst.	M	50-75	45	102
42522007	FlexibleSling	polyester net, niet verst.	L	70-110	55	102
42522008	FlexibleSling	polyester net, niet verst.	XL	100-130	65	104



### LET OP!

Om de juiste maat en geschikt model en materiaal voor de zorgvrager in kwestie te bepalen, is het nodig om vooraf goed de maten op te nemen en de tilbanden te passen. De maattabel en zijn afmetingen en aanbevelingen is slechts bedoeld ter ondersteuning en de keuze van de verwijzer gemakkelijker te maken. De afmetingen van de tilband in cm vormen een indicatie van de maximale heupbreedte van de zorgvrager. De heupbreedte van de zorgvrager mag 10 cm breder of smaller zijn dan de afmetingen van de tilband in cm. De breedte van het tilvest geeft een indicatie van de omtrek van de romp van de zorgvrager. De omtrek van de romp van de zorgvrager zou binnen circa 10 cm van de liftvest-breedte moeten zijn. De tilband is te breed als de billen van de zorgvrager teveel door de laagste opening glijden of als de beensteunen naar voren glijden naar de achterkant van de knieën. De tilband is te smal als het gezicht van de zorgvrager te dicht op het tijk zit, als de beensteunen in het kruis snijden of als de tilbanden te strak voelen of er te strak uitzien.

**Gescheiden beensteunen / Hoge rug**



Art.nr.	Productnaam	Materiaal / Omschrijving	Maat	Gebruikers gewicht (kg)	Afmeting tilband (cm)	totale hoogte tilband (cm)
40500002	BasicSling	polyester	XXS	10-25	21	63
40500003	BasicSling	polyester	XS	20-35	27	65
40500004	BasicSling	polyester	S	35-55	37	77
40500006	BasicSling	polyester	M	45-80	50	89
40500007	BasicSling	polyester	L	75-110	60	95
40500008	BasicSling	polyester	XL	100-150	65	98
40500009	BasicSling	polyester	XXL	140-200	75	98
40520002	BasicSling	polyester net	XXS	10-25	21	63
40520003	BasicSling	polyester net	XS	20-35	27	65
40520004	BasicSling	polyester net	S	35-55	37	77
40520006	BasicSling	polyester net	M	45-80	50	89
40520007	BasicSling	polyester net	L	75-110	60	95
40520008	BasicSling	polyester net	XL	100-150	65	98
40520009	BasicSling	polyester net	XXL	140-200	75	98
40522002	BasicSling	polyester net, niet verst.	XXS	10-25	21	63
40522003	BasicSling	polyester net, niet verst.	XS	20-35	27	65
40522004	BasicSling	polyester net, niet verst.	S	35-55	37	77
40522006	BasicSling	polyester net, niet verst.	M	45-80	50	89
40522007	BasicSling	polyester net, niet verst.	L	75-110	60	95
40522008	BasicSling	polyester net, niet verst.	XL	100-150	65	98
40522009	BasicSling	polyester net, niet verst.	XXL	140-200	75	98
40552002	BasicSling	plastic net	XXS	10-25	21	63
40552003	BasicSling	plastic net	XS	20-35	27	65
40552004	BasicSling	plastic net	S	35-55	37	77
40552006	BasicSling	plastic net	M	45-80	50	89
40552007	BasicSling	plastic net	L	75-110	60	95
40552008	BasicSling	plastic net	XL	100-150	65	98
40552009	BasicSling	plastic net	XXL	140-200	75	98
42700003	AmpSling	polyester	XS	20-40	27	85
42700004	AmpSling	polyester	S	35-60	37	90
42700006	AmpSling	polyester	M	50-80	45	97
42700007	AmpSling	polyester	L	70-110	50	100
42700008	AmpSling	polyester	XL	100-130	60	100
42700009	AmpSling	polyester	XXL	120-180	70	100
42720003	AmpSling	polyester net	XS	20-40	27	85
42720004	AmpSling	polyester net	S	35-60	37	90
42720006	AmpSling	polyester net	M	50-80	45	97
42720007	AmpSling	polyester net	L	70-110	50	100
42720008	AmpSling	polyester net	XL	100-130	60	100
42720009	AmpSling	polyester net	XXL	120-180	70	100



**Gescheiden beensteunen / Lage rug**



Art.nr.	Productnaam	Materiaal / Omschrijving	Maat	Gebruikers gewicht (kg)	Afmeting tilband (cm)	totale hoogte tilband (cm)
40200002	LowBackSling	polyester	XXS	10-25	21	60
40200003	LowBackSling	polyester	XS	20-35	27	60
40200004	LowBackSling	polyester	S	30-50	37	77
40200006	LowBackSling	polyester	M	45-80	47	85
40200007	LowBackSling	polyester	L	75-110	57	90
40200008	LowBackSling	polyester	XL	100-140	67	92
40200009	LowBackSling	polyester	XXL	130-190	77	92
40220002	LowBackSling	polyester net	XXS	10-25	21	60
40220003	LowBackSling	polyester net	XS	20-35	27	60
40220004	LowBackSling	polyester net	S	30-50	37	77
40220006	LowBackSling	polyester net	M	45-80	47	85
40220007	LowBackSling	polyester net	L	75-110	57	90
40220008	LowBackSling	polyester net	XL	100-140	67	92
40220009	LowBackSling	polyester net	XXL	130-190	77	92
40252002	LowBackSling	plastic net	XXS	10-25	21	60
40252003	LowBackSling	plastic net	XS	20-35	27	60
40252004	LowBackSling	plastic net	S	30-50	37	77
40252006	LowBackSling	plastic net	M	45-80	47	85
40252007	LowBackSling	plastic net	L	75-110	57	90
40252008	LowBackSling	plastic net	XL	100-140	67	92
40252009	LowBackSling	plastic net	XXL	130-190	77	92



Niet gescheiden beensteunen / Hoge en schouderhoge rug

Art.nr.	Productnaam	Materiaal	Maat	Gebruikers gewicht (kg)	Afmeting tilband (cm)	totale hoogte tilband (cm)
42521003	FlexibleSling, undivided	polyester net	XS	20-40	75	80
42521004	FlexibleSling, undivided	polyester net	S	30-70	85	85
42521006	FlexibleSling, undivided	polyester net	M	60-90	94	93
42521007	FlexibleSling, undivided	polyester net	L	80-130	105	96
42521008	FlexibleSling, undivided	polyester net	XL	110-180	115	98
41522003	ClassicHBSling	polyester net	XS	20-40	30	95
41522004	ClassicHBSling	polyester net	S	30-60	40	98
41522006	ClassicHBSling	polyester net	M	55-85	48	106
41522007	ClassicHBSling	polyester net	L	80-120	65	110
41522008	ClassicHBSling	polyester net	XL	110-140	80	115
41222003	ClassicSling	polyester net	XS	20-40	30	80
41222004	ClassicSling	polyester net	S	30-60	38	90
41222006	ClassicSling	polyester net	M	55-85	46	95
41222007	ClassicSling	polyester net	L	80-120	63	98
41222008	ClassicSling	polyester net	XL	110-140	80	100
47001010	BariSling	polyester	XXXL	200-570	-	-
47091010	BariSling	disposable	XXXL	200-470	-	-
47001011	BariSling	polyester	XXXXL	250-570	-	-

Naar en van toilet / Hoge rug

Art.nr.	Productnaam	Materiaal	Maat	Gebruikers gewicht (kg)	Afmeting tilband (cm)	totale hoogte tilband (cm)
43704002	HygieneHBSling	polyester	XXS	10-30	25	92
43704003	HygieneHBSling	polyester	XS	25-45	28	92
43704004	HygieneHBSling	polyester	S	40-60	30	96
43704006	HygieneHBSling	polyester	M	55-80	35	102
43704007	HygieneHBSling	polyester	L	75-110	41	102
43704008	HygieneHBSling	polyester	XL	90-130	46	104
43704009	HygieneHBSling	polyester	XXL	120-170	60	104
42521403	FlexibleSling, niet-gescheiden*	polyester net	XS	20-40	75	80
42521404	FlexibleSling, niet-gescheiden*	polyester net	S	30-70	85	85
42521406	FlexibleSling, niet-gescheiden*	polyester net	M	60-90	94	93
42521407	FlexibleSling, niet-gescheiden*	polyester net	L	80-130	105	96
42521408	FlexibleSling, niet-gescheiden*	polyester net	XL	110-180	115	98

\*) met toilet-opening

Naar en van toilet / Lage rug

Art.nr.	Productnaam	Materiaal / Omschrijving	Maat	Gebruikers gewicht (kg)	Afmeting tilband (cm)	totale hoogte tilband (cm)
43504002	HygieneSling	polyester, met riem	XXS	10-30	25	50
43504003	HygieneSling	polyester, met riem	XS	25-45	35	65
43504004	HygieneSling	polyester, met riem	S	40-60	48	75
43504006	HygieneSling	polyester, met riem	M	55-85	55	87
43504007	HygieneSling	polyester, met riem	L	75-100	60	93
43504008	HygieneSling	polyester, met riem	XL	90-130	80	95
43504009	HygieneSling	polyester, met riem	XXL	120-170	90	95
43604002	HygieneSling	polyester, zonder riem	XXS	10-30	25	50
43604003	HygieneSling	polyester, zonder riem	XS	25-45	35	65
43604004	HygieneSling	polyester, zonder riem	S	40-60	48	75
43604006	HygieneSling	polyester, zonder riem	M	55-85	55	87
43604007	HygieneSling	polyester, zonder riem	L	75-100	60	93
43604008	HygieneSling	polyester, zonder riem	XL	90-130	80	95
43604009	HygieneSling	polyester, zonder riem	XXL	120-170	90	95
43904003	HygieneSling	polyester, extra rugsteun, met riem	XS	25-45	35	65
43904004	HygieneSling	polyester, extra rugsteun, met riem	S	40-60	48	75
43904006	HygieneSling	polyester, extra rugsteun, met riem	M	55-85	55	87
43904007	HygieneSling	polyester, extra rugsteun, met riem	L	75-100	60	93
43904008	HygieneSling	polyester, extra rugsteun, met riem	XL	90-130	80	95
43804002	HygieneLBSling	polyester	XXS	10-30	25	92
43804003	HygieneLBSling	polyester	XS	25-45	28	92
43804004	HygieneLBSling	polyester	S	40-60	30	96
43804006	HygieneLBSling	polyester	M	55-80	35	102
43804007	HygieneLBSling	polyester	L	75-110	41	102
43804008	HygieneLBSling	polyester	XL	90-130	46	104
43804009	HygieneLBSling	polyester	XXL	120-170	60	104

Horizontaal tillen / draaien

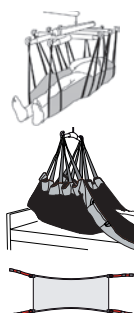

Art.nr.	Productnaam	Materiaal/Omschrijving	Maat	Gebruikers gewicht (kg)	Afmeting tilband (cm)	Totale hoogte tilband (cm)
46502007	StretcherSling	polyester	one size	50-200	180	86
46592007	StretcherSling	disposable	one size	50-200	180	86
47522007	SafeHandlingSheet	polyester net	L	50-300	240	115
47542007	SafeHandlingSheet	pol.net/WL4W	L	50-300	240	115
47502008	SafeHandlingSheet	polyester	XL	50-400	240	115
47502009	SafeHandlingSheet	polyester, verst.	XXL	50-570	240	130
47592006	SafeHandlingSheet	disposable	M	50-300	200	120
47512006	SafeHandlingSheet	disposable	M	50-300	175	112
47512007	SafeHandlingSheet	disposable	L	50-300	220	135
47512008	SafeHandlingSheet	disposable	XL	50-300 kg	-	-
47512009	SafeHandlingSheet	disposable	XXL	50-300 kg	-	-
49592000	TurningSling	disposable, 2 lussen	one size	50-250	-	-
49592005	TurningSling	disposable, 1 lus	one size	50-250	-	-

Opstaan / Staan met MiniLift

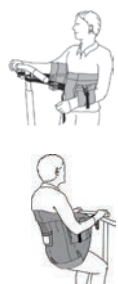

Art.nr.	Productnaam	Materiaal/Omschrijving	Maat	Gebruikers gewicht (kg)	Breedte Liftvest (cm)
45500003	ThoraxSling	polyester	XS	20-50	85
45500004	ThoraxSling	polyester	S	30-60	94
45500006	ThoraxSling	polyester	M	50-80	104
45500007	ThoraxSling	polyester	L	70-110	124
45500008	ThoraxSling	polyester	XL	100-150	146
45500009	ThoraxSling	polyester	XXL	140-200	170
45550004	ThoraxSling	desinfecteerbaar, Nylon +TPU	S	30-60	94
45550006	ThoraxSling	desinfecteerbaar, Nylon +TPU	M	50-80	104
45550007	ThoraxSling	desinfecteerbaar, Nylon +TPU	L	70-110	124
45550008	ThoraxSling	desinfecteerbaar, Nylon +TPU	XL	100-150	146
45550009	ThoraxSling	desinfecteerbaar, Nylon +TPU	XXL	140-200	170
45600004	ThoraxSling	polyester, met aanvul. zitting	S	30-60	94
45600006	ThoraxSling	polyester, met aanvul. zitting.	M	50-80	104
45600007	ThoraxSling	polyester, met aanvul. zitting	L	70-110	124
45600008	ThoraxSling	polyester, met aanvul. zitting	XL	100-150	146
45690004	ThoraxSling	disposable, met aanvul. zitting	S	30-60	94
45690006	ThoraxSling	disposable, met aanvul. zitting	M	50-80	104
45690007	ThoraxSling	disposable, met aanvul. zitting	L	70-110	124
45690008	ThoraxSling	disposable, met aanvul. zitting	XL	100-150	146

Staan / Lopen



Art.nr.	Productnaam	Materiaal	Maat	Gebruikers gewicht (kg)	Breedte Liftvest (cm)	Totale hoogte Liftvest (cm)
44503003	StandingVest	polyester	XS	15-40	82	68
44503004	StandingVest	polyester	S	20-50	96	73
44503006	StandingVest	polyester	M	40-60	110	73
44503007	StandingVest	polyester	L	50-80	122	73
44503008	StandingVest	polyester	XL	70-100	130	73
44200002	WalkingVest	polyester	XXS	15-40	60	67
44200003	WalkingVest	polyester	XS	25-50	70	68
44200004	WalkingVest	polyester	S	40-60	82	68
44200006	WalkingVest	polyester	M	55-80	96	73
44200007	WalkingVest	polyester	L	75-100	110	73
44200008	WalkingVest	polyester	XL	90-110	122	73
44200009	WalkingVest	polyester	XXL	100-130	142	75
47103010	BariVest	polyester	XXXL	180-300	190-280	-
47103011	BariVest	polyester	XXXXL	250-570	230-310	-

LET OP!

Om de juiste maat en geschikt model en materiaal voor de zorgvrager in kwestie te bepalen, is het nodig om vooraf goed de maten op te nemen en de tilbanden te passen. De maattabel en zijn afmetingen en aanbevelingen is slechts bedoeld ter ondersteuning en de keuze van de verwijzer gemakkelijker te maken.

De afmetingen van de tilband in cm vormen een indicatie van de maximale heupbreedte van de zorgvrager. De heupbreedte van de zorgvrager mag 10 cm breder of smaller zijn dan de afmetingen van de tilband in cm. De breedte van het tilvest geeft een indicatie van de omtrek van de romp van de zorgvrager. De omtrek van de romp van de zorgvrager zou binnen circa 10 cm van de liftvest-breedte moeten zijn. De tilband is te breed als de billen van de zorgvrager teveel door de laagste opening glijden of als de beensteunen naar voren glijden naar de achterkant van de knieën. De tilband is te smal als het gezicht van de zorgvrager te dicht op het tijk zit, als de beensteunen in het kruis snijden of als de tilbanden te strak voelen of er te strak uitzien.

## Tilbanden

Accessoires



### AdjustmentLoop

AdjustmentLoop is een verlengingsband, hoofzakelijk gebruikt om de tilbanden van het juk uit te breiden tot op de gewenste hoogte; bijvoorbeeld om zorgvragers in een meer achterover leunende positie te kunnen plaatsen of ze in de gelegenheid te stellen meer rechtop te gaan zitten, of om een betere balans te krijgen, bijvoorbeeld voor zorgvragers met halfzijdige verlamming. AdjustmentLoop is leverbaar in twee lengtematen, beide voor zorgvragers met een maximaal gewicht van 300 kg.

Art.nr.	Productnaam	Omschrijving	Eenheid
49182006	AdjustmentLoop	10 cm	1 paar
49182007	AdjustmentLoop	20 cm	1 paar



### HeadSupport

HeadSupport is een accessoire voor tilbanden zonder hoofdsteun. HeadSupport wordt geplaatst rondom het hoofd van de zorgvrager en vervolgens vastgemaakt aan de tiljukhaken om extra ondersteuning te bieden. HeadSupport heeft drie lussen aan beide kanten om aangepast te kunnen worden voor de meest geschikte lengte. Wij raden u aan verschillende modellen tilband te bestuderen om de behoefte te bepalen voor een tilband die hoofdsteun biedt. Maximaal gewicht is 300 kg.

Art.nr.	Productnaam	Omschrijving	Eenheid
49302000	Hoofdsteun	Polyester, één maat	1 stuk



### SoftLegSupport

Drukgevoelige zorgvragers hebben soms behoefte aan extra zachte beensteunen. SoftLegSupports zijn gevoerde hoezen die toegepast kunnen worden in de beensteunen van tilbanden met gescheiden beensteunen. SoftLegSupports worden per paar verkocht en zijn voor de zorgverlener gemakkelijk toe te passen.

Art.nr.	Productnaam	Omschrijving	Eenheid
49373003	SoftLegSupport	XS	1 paar
49373006	SoftLegSupport	S/M	1 paar
49373007	SoftLegSupport	L/XL	1 paar



## Tilbanden

Accessoires



### StrapsPadding

StrapsPadding zijn gevoerde tilbandhoezen die kunnen worden gebruikt als extra vulling in de banden van een tilband om de druk voor zorgvragers te verlichten. StrapsPadding kunnen op zeer veel verschillende manieren worden geplaatst om het comfort voor de zorgvrager te verhogen, bijvoorbeeld voor zorgvragers in een sterk leunende zitpositie en/of met ongecontroleerde bewegingen. Ze worden vastgemaakt met klittenband en zijn daardoor zeer gemakkelijk om aan te brengen, of te bewegen of te verwijderen voor schoonmaak. StrapsPadding kan worden gebruikt voor alle soorten tilbanden met gescheiden beensteunen.

Art.nr.	Productnaam	Omschrijving	Eenheid
49373300	StrapsPadding	Gevoerde tilbandhoezen	2 stuks



### NameTag

NameTag is een merklable van stof dat gemakkelijk kan worden vastgemaakt en verwijderd. Het kan ook simpel verplaatst worden tussen verschillende producten. NameTag wordt veilig bevestigd en kan gewassen worden in tot 90° C.

Art.nr.	Productnaam	Omschrijving	Eenheid
49700001	NameTag	Merklable van textiel	10 stuks
49700002	Name Tag	Merklable van textiel	100 stuks



# Veiligheidsinformatie voor transfer- en tilhulpmiddelen.



## Visuele inspectie

Verzeker u ervan dat het materiaal en de naden niet beschadigd zijn. Controleer of het materiaal niet versleten of gebleekt is.



## Mechanische belasting of stress

Oefen enige druk uit op de gespen en handvatten en controleer of ze niet opengaan of breken onder een zware belasting.



## Stabiliteitstest

Buig de plaat zorgvuldig om vast te stellen dat het elastisch is, maar tegelijk vast en stevig aanvoelt.



## Wrijvingstest

Lage wrijvingsweerstand – Controleer of het oppervlak glad is en zonder moeite kan glijden. Vergelijk het met een nieuw product.

Hoge weerstand – Controleer op het oppervlak ruw is en het transferhulpmiddel verhindert te bewegen. Vergelijk ook met een nieuw product.

## Wees er zeker van dat uw transferhulpmiddel in perfecte staat verkeert!

Transferhulpmiddelen worden ook ouder. Voer regelmatig controles uit om er zeker van te zijn dat ze veilig gebruikt kunnen worden en in perfecte staat verkeren. Een hulpmiddel dat niet aan de gestelde eisen voldoet, moet onmiddellijk uit gebruik worden gehaald.

### Hulpmiddelen met handvatten en banden



Controleer de veiligheid!

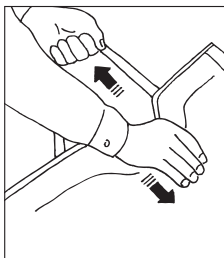

### Hulpmiddelen met gespen



Controleer de veiligheid!

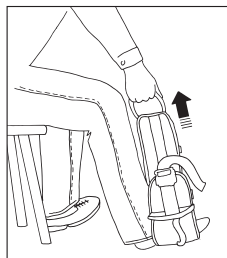

### Hulpmiddelen met een stijve kern



Controleer de veiligheid!

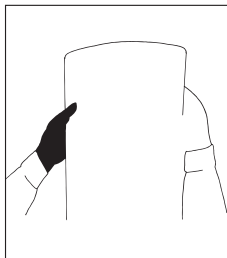

### Hulpmiddelen met lage of hoge wrijvingsweerstand



Controleer de veiligheid!

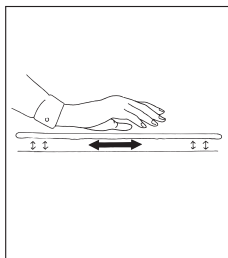

### Hulpmiddelen met lussen



Controleer de veiligheid!

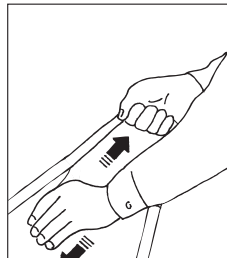

## [www.msh.be](http://www.msh.be)

Bezoekt u eens onze website om alle documentatie te downloaden en lees meer over de functie en het onderhoud van onze producten. Op onze website kunt u ook videoclipps en instructiefilmpjes vinden over de manier waarop u onze producten moet gebruiken. Vergeet niet de handleiding door te nemen!

# Check

is het instrument van Handicare voor het systematisch in kaart brengen van de werkmethodes, scholing, training, en hulpmiddelen voor het verplaatsen van zorgvragers. Daarnaast helpt Check bij het evalueren van deze werkmethodes en daarmee de kwaliteit te waarborgen.



## Uw transferwerkzaamheden in kaart brengen en evalueren, en risicosituaties identificeren

Check helpt u de transferwerkzaamheden grondig te bekijken en te evalueren. Doel hiervan is het waarborgen van de kwaliteit van werkmethodes, trainingen en hulpmiddelen bij transfers om zodoende een goede werkomgeving, werkhouding en zorg te bevorderen. Het is voor de werkgever tevens een mogelijkheid om de kosten voor zowel uitval door overbelasting als decubitus te verminderen. Check geeft informatie over de vraag hoe er vandaag de dag wordt getild en welke hulpmiddelen er worden gebruikt, welke kennis de zorgverlener op dat gebied heeft en hoe belastend de zorgverlener de transfers ervaart. Met het resultaat van uw inventarisatie en evaluatie als uitgangspunt, kunt u zelf de voorkomende risicosituaties identificeren, een risico-inventarisatie maken en een plan van aanpak met verschillende verbeteringsmaatregelen opstellen. Het is goed om de risico-inventarisatie te doen in samenwerking met een fysiotherapeut, ergotherapeut, verpleegkundige, trainer of transfers. Vergeet niet het effect van uw eigen inspanningen te evalueren door na een bepaalde tijd (3-6 maanden) een nieuwe Check te doen.

Zorg daarna voor een regelmatige opvolging. Maak het tot een goede gewoonte om altijd een Check te doen bij verandering van de omstandigheden, bij potentieel gevaarlijke situaties die kunnen leiden tot ongelukken of wanneer iemand signaleert dat de transfer van zorgvrager risico's met zich meebrengt.

## Check - vier onderdelen met verschillende aandachtsgebieden

De onderdelen kunnen samen of afzonderlijk worden gebruikt, afhankelijk van de betreffende voorwaarden en behoeften:

### • Check Werkplek

Check Werkplek is een instrument voor het in kaart brengen, evalueren en overzichtelijk maken van de gehele werkplek. Check Werkplek heeft tot doel het verbeteren van de arbeidsomstandigheden wat betreft transfers van de zorgvrager. Dit onderdeel bevat een overzicht waar ook de resultaten van de overige onderdelen kunnen worden ingevoerd om een totaalbeeld van de werkplek te krijgen.

### • Check Zorgverlener

Check Zorgverlener is een instrument voor het in kaart brengen en evalueren op medewerkersniveau, dat aantoont hoe iedere zorgverlener op een afdeling zelf zijn arbeidsbelasting in verband met transfers beoordeelt.

### • Check Zorgvrager

Check Zorgvrager is een instrument voor het in kaart brengen en evalueren van de handelingen die verband houden met de transfers van een specifieke zorgvrager.

### • Check Instructie voor een zorgvrager

Check Instructie voor een zorgvrager is een instrument voor het opstellen van een schriftelijk pakket maatregelen die aangeeft hoe de zorgvrager verplaatst moet worden. Te ondertekenen in samenwerking met een ergotherapeut/fysiotherapeut.

## MSH nv helpt u graag vrijblijvend!

U bent welkom om contact op te nemen indien u meer informatie wilt en indien u ondersteuning bij het uitvoeren van een Check op uw werkplek wilt. Wij helpen u graag geheel vrijblijvend. Wij kunnen u ook helpen bij het opstellen van een voorstel voor een juiste invulling van het transferbeleid binnen uw organisatie.

### Contactinformatie:

Telefoon klantenservice: 016 77 89 31 (Maandag t/m vrijdag 08.30 – 17.00) • E-mail klantenservice: info@msh.be • www.msh.be

*De inhoud van de catalogus (foto's, functies en beschrijvingen van producten) verschijnt onder voorbehoud van mogelijke technische wijzigingen of drukfouten.*

# SystemRoMedic™

"We love easy transfers"

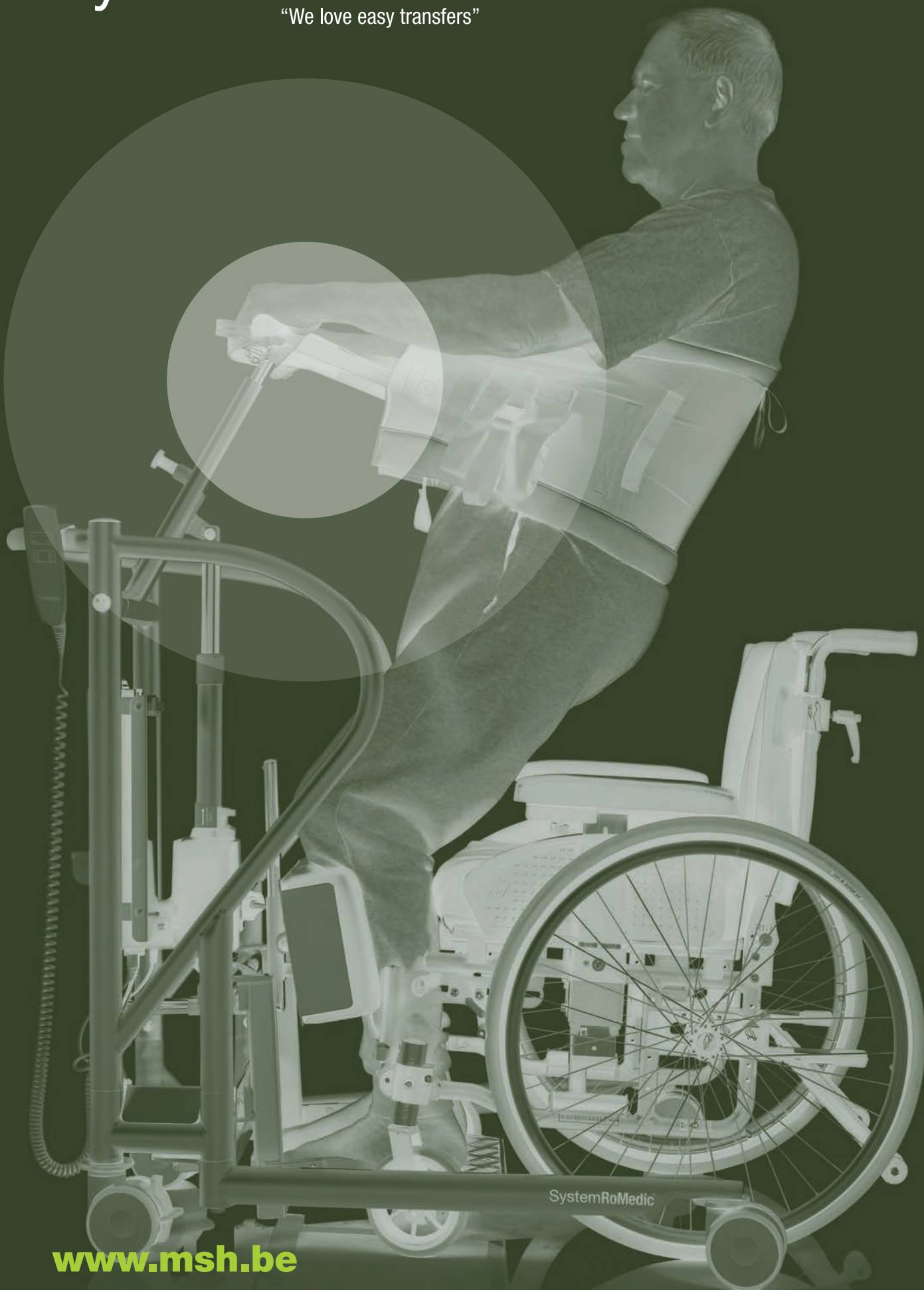

[www.msh.be](http://www.msh.be)

SystemRoMedic



Marketed by: MSH nv  
Grijpenlaan 23  
B-3300 Tienen  
T +32(0)16 77 89 31  
F +32(0)16 77 12 40  
info@msh.be - www.msh.be

Manufactured by:  handicare

Distributed by:

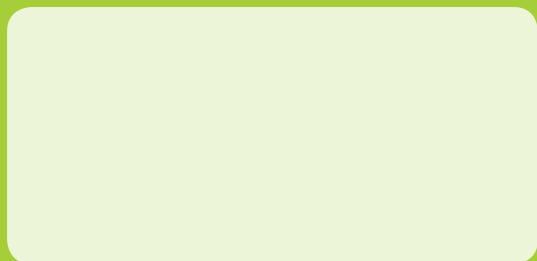

MKT-PAT.C.001/15.NL