

Datum

Gebruiker

Gewicht eindgebruiker (kg)

Taal handleiding

NL FR

BELGIUM_FLANDERS

Bedrijfsstempel

Verantwoordelijke

Vouwbare rolstoel

€ 2832,02

Verkoop prijs exclusief BTW

Rolstoelmaten - De tolerantie op alle aangegeven en/of gevraagde afmetingen is ± 10 mm.

Zitbreedte (LS) 36 39 42 45 48

Zitdiepte (PS) 37,5 40 42,5 45 47,5
De effectieve zitdiepte, van de voorkant van het zitzeil tot de rugbuis zal 1cm meer bedragen dan opgegeven - Berekend met hoek rugleuning 90° ten opzichte van de zit

Onderbeenlengte (DP) (cm) ±0.5cm - stapsgewijs per 1,5cm
Effectieve afstand tussen zit en voetplaat - BELANGRIJKE NOTA! Van de voetplaat tot de grond minimum 4cm! (Minimum hoogte voor = DP + 4 cm)

Wielpositie Standaard - 10,5cm Voorzichtig - 9cm Actief - 12cm

Camber 2° 0° 4°

Rughoogte (TS) standaardwaarde 33,5(min 24.5-max 47) stapsgewijs per 1,5cm
 Rughoek (tot de zit) 90° -6° 6°

Hoogte voor (STD 49) - Hoogte achter (STD 43)

Voorframe

☆ Aluminium standaard frame Hoek 100°

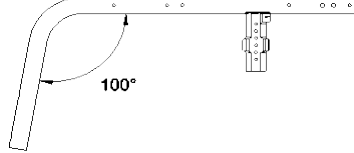

Kort frame - Ideaal met Zitdiepte (PS) 37,5 - 40

Lang frame - Ideaal met Zitdiepte (PS) 42,5 - 45 - 47,5

Aluminium frame Hoek 90° - (max 5" voorwielen)

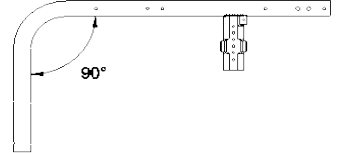

Kort frame - Ideaal met Zitdiepte (PS) 37,5 - 40

Lang frame - Ideaal met Zitdiepte (PS) 42,5 - 45 - 47,5

Framekleur

- Opaque black Tekno antraciet Mat grijs
 Pearl white Mat Middernachtblauw Mat rood
 Opaque oranje

Rugleuning

☆ Verstelbare klittenband en gevoerde ademende bekleding

Handvaten

☆ Buizen met standaard handvat

Vouwbare handvaten

Niet beschikbaar met: Duwhandvaten voor begeleider, Remmen voor begeleider (trommelremmen)



02958 216,96

Voorwielen

☆ 4" soft

3" sport

5" soft

6" soft

6" luchtband

3" actief soft (large)

4" actief sport (smal)

4" actief soft (large)

5" actief soft (large)

5" luchtband

Lichtste configuratie

(Enkel beschikbaar met 100° hoek)

(Enkel beschikbaar met 100° hoek)

(Aluminium licht metalen velg)

(Aluminium licht metalen velg)

(Aluminium licht metalen velg)

(Aluminium licht metalen velg)

06824 119,32

01398 119,32

03943 119,32

07518 119,32

10844 54,23

Voorvork ondersteuning

☆ Standaard voorvork ondersteuning

Voorvork V Design 2.0

Exclusief de installatie van QUICK RELEASE VOORVORKEN



06850 144,58

Datum	Bestelling	Gebruiker	Adres
-------	------------	-----------	-------

Kleurenset: Bevat achterwielfnaaf en -velg, achterwielplaten en voorvork

Alleen standaard Progeo wielen 22"/24" hebben de gekleurde naaf en velg.

<input checked="" type="radio"/> Zwart	22" 24" 25" 26"			
<input type="radio"/> Bright silver	22" 24"		00833	128,74
<input type="radio"/> Bright lime	22" 24"		00833	128,74
<input type="radio"/> Bright blue	22" 24"		00833	128,74
<input type="radio"/> Bright red	22" 24"		00833	128,74
<input type="radio"/> Bright fuchsia	22" 24"		00833	128,74
<input type="radio"/> Pearl white	22" 24"		00833	128,74
<input type="radio"/> Tekno antraciet	22" 24"		00833	128,74
<input type="radio"/> Mat Middernachtblauw	22" 24"		00833	128,74
<input type="radio"/> Mat grijs	22" 24"		00833	128,74
<input type="radio"/> Mat rood	22" 24"		00833	128,74

Achterwielen

<input checked="" type="radio"/> 24" ultra-light Progeo - standaard				
<input type="radio"/> 22" ultra-light Progeo - standaard				
<input type="radio"/> 25" ultra-light Progeo - standaard	(kleur: zwart)			
<input type="radio"/> 26" Progeo - standaard	(kleur: zwart)			
<input type="radio"/> 24" ultra-light Progeo Key Sport	<i>Lichtste configuratie</i>		04383	813,59
<input type="radio"/> 24" ultra-light "Spinergy LX"			01685	813,59
<input type="radio"/> 24" Ultra-light "Spinergy LXL"			07846	813,59
<input type="radio"/> 24" ultra-light "Spinergy Flex rim"	<input type="checkbox"/> Zwarte naaf en witte spaken <input type="checkbox"/> Zwarte naaf en spaken		02270	1.301,73
<input type="radio"/> 25" ultra-light "Spinergy LX"	Geïntegreerde aluminium/rubber hoepel		02101	813,59
<input type="radio"/> 25" Ultra-light "Spinergy LXL"	<input type="checkbox"/> Zwarte naaf en witte spaken		07847	813,59
<input type="radio"/> 26" ultra-light "Spinergy LX"			02102	813,59
<input type="radio"/> 24" off-road (aluminium hoepel zwart)			01392	216,96
<input type="radio"/> 22" met remmen voor begeleider (trommelremmen) (aluminium hoepel)	enkel beschikbaar met: camber 0° en Wielpositie Standaard		03385	347,13
<input type="radio"/> 24" met remmen voor begeleider (trommelremmen) (aluminium hoepel)	enkel beschikbaar met: camber 0° en Wielpositie Standaard		03384	347,13
<input type="radio"/> Eézijdige bediening hemiplegie - (24" achterwielen, aluminium hoepel en hogedruk band) - camber 0°	<input type="radio"/> Rechts <input type="radio"/> Links		02103	955,76

Achterband

<input checked="" type="radio"/> Hogedruk band	(22"-24"-25"-26")	<i>Lichtste configuratie</i>		
<input type="radio"/> Hogedruk profielband	(24")			
<input type="radio"/> Marathon plus	(24"-25")	met anti-leklaag bescherming	01669	74,70
<input type="radio"/> Anti-lek bescherming - Kleur Zwart	(24")		11083	108,48
Niet beschikbaar met Achterwielen: 24" ultra-light Progeo Key Sport, 24" Ultra-light "Spinergy LXL"				
<input type="radio"/> Anti-lek bescherming - Kleur Grijs	(22")		04181	108,48

Hoepel





Wielafstand 3 cm 4 cm

<input checked="" type="radio"/> Aluminium	(22"-24"-25"-26")	<i>Lichtste configuratie</i>		
<input type="radio"/> Aluminium zwart SOFT-TOUCH	(24"-25")	(24 "hoepel, op 25" wiel is geïnstalleerd met afstandhouders)	09170	108,48
<input type="radio"/> Chroomstaal	(24"-25")	(24 "hoepel, op 25" wiel is geïnstalleerd met afstandhouders)	01684	162,71
<input type="radio"/> Titanium	(24"-25")	(24 "hoepel, op 25" wiel is geïnstalleerd met afstandhouders)	00016	271,20
<input type="radio"/> Ultra grepp	(24"-25")	(24 "hoepel, op 25" wiel is geïnstalleerd met afstandhouders)	00017	271,20
<input type="radio"/> Max grepp	(24"-25")	(24 "hoepel, op 25" wiel is geïnstalleerd met afstandhouders)	00834	303,74
<input type="radio"/> TOP FRICTION	(24"-25")	(24 "hoepel, op 25" wiel is geïnstalleerd met afstandhouders)	11023	314,59
Ovale contour met rubberen inzetstuk				
<input type="radio"/> NOVA H	(24"-25")	(24 "hoepel, op 25" wiel is geïnstalleerd met afstandhouders)	11025	260,34
Ergonomisch zwart profiel				
<input type="radio"/> NOVA D	(24"-25")	(24 "hoepel, op 25" wiel is geïnstalleerd met afstandhouders)	11026	314,59
Ergonomisch profiel met rubberen coating (ideaal voor quadriplegics)				
<input type="radio"/> SURGE LT	(25")	Ovale contour met rubberen inzetstuk	06427	314,59
<input type="radio"/> Quad	(24")		00693	211,64
<input type="radio"/> Silicone hoes voor standaard aluminium hoepel		Beschikbaar voor maten (22" - 24" - 26")	04050	211,64

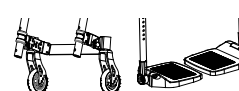

Wielvergrendeling

<input checked="" type="radio"/> Gebogen duwhendel om te vergrendelen				
<input type="radio"/> Rechte hendel duwen om te vergrendelen				
<input type="radio"/> Rechte hendel trekken om te vergrendelen				
<input type="radio"/> Sportrem			06428	108,48
<input type="radio"/> Rem met verlengde duwhendel			01949	54,23
<input type="radio"/> Rem met verlengde trekhendel			03372	54,23

Datum	Bestelling	Gebruiker	Adres
-------	------------	-----------	-------

Voetplaat - zie referentietabel N°3			
<input checked="" type="checkbox"/> Automatische sluiting voetplaat hoek en diepte instelbaar Minimale Onderbeenlengte 35cm. <input type="checkbox"/> Intern ☆ 2/3 Intern <input type="checkbox"/> Extern <input type="checkbox"/> Minimale Onderbeenlengte 30cm. enkel beschikbaar met Multifunctioneel en rotatiesysteem - 03945 178,27		11526	122,89
<input type="checkbox"/> Eéndelige voetplaat - flip-up! hoek en diepte instelbaar Minimale Onderbeenlengte 35cm. <input type="checkbox"/> Intern ☆ 2/3 Intern <input type="checkbox"/> Extern <input type="checkbox"/> Minimale Onderbeenlengte 30cm. enkel beschikbaar met Multifunctioneel en rotatiesysteem - 03945 178,27		11527	122,89
<input type="checkbox"/> Eéndelige aluminium voetplaat - flip-up! hoek en diepte instelbaar Minimale Onderbeenlengte 35cm. <input type="checkbox"/> Intern ☆ 2/3 Intern 2/3 Extern <input type="checkbox"/> Extern		11528	122,89
<input type="checkbox"/> Kunststof voetsteun hoek instelbaar Minimale Onderbeenlengte 35cm. ☆ 2/3 Intern 2/3 Extern Heeft een rekbaar kuitband nodig NIET BESCHIKBAAR MET VOORVORK V DESIGN 2.0		06861	184,41
<input type="checkbox"/> Eéndelige Carbon voetplaat hoek instelbaar, wegzwenkbaar, flip-up Minimale Onderbeenlengte 35cm. <input type="checkbox"/> Intern <input type="checkbox"/> Extern		03291	267,41
<input type="checkbox"/> Voetplaat compact, automatische sluiting, hoek en diepte instelbaar Minimale Onderbeenlengte 35cm. ☆ Intern <input type="checkbox"/> Extern		09957	246,33





Spatbord			
Spatbord <input checked="" type="checkbox"/> ABS spatbord <input type="checkbox"/> ABS rechte kledijbeschermer <input type="checkbox"/> Carbon spatbord <input type="checkbox"/> Carbon rechte kledijbeschermer		03946	282,05
		08918	282,05
Verwijderbare versie <input type="checkbox"/> ABS Afneembaar spatbord <input type="checkbox"/> Verwijderbare rechte kledijbescherming in ABS <input type="checkbox"/> Afneembaar carbon spatbord <input type="checkbox"/> Verwijderbare rechte kledijbescherming in Carbon		08921	108,48
		08921	108,48
		08919	379,67
		08920	379,67



Armsteunen			
<input type="checkbox"/> Buisvormige armleuningen - Stalen steun met veiligheidsvergrendeling (Wegzwenkbaar, verwijderbare en in hoogte instelbare armsteunen) Not available with anti-tippers if the rear seat height is less than 40cm		00694	331,08
<input type="checkbox"/> Desk armsteunen PROGEO (Verwijderbare en in hoogte instelbaar)		09956	331,08
<input type="checkbox"/> Afneembare armsteun met rechte ABS-zijbescherming <input type="checkbox"/> Afneembare armsteun met rechte zijbescherming Carbon		08881	389,90
		08882	389,90

Accessoires			
<input type="checkbox"/> Voorframe beschermingspads		07058	43,40
<input type="checkbox"/> Rugleuning verbindingsflap met zitzeil		10241	16,28
<input type="checkbox"/> Verwijderbare opbergzak (met snelle koppeling)		09811	119,53

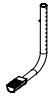
Customer_support_nl@permobil.com

Datum	Bestelling	Gebruiker	Adres
-------	------------	-----------	-------

Optioneel 1		<u>Enkel één optie kan voor elke zijde worden gekozen</u>	
<input type="radio"/> Transportwielen	Exclusief de installatie van: Anti-tip - Trapdop - Krukhouder		00836 141,02
<input type="radio"/> Anti-tip met Quick release	(interne rotatie om belemmering te verminderen) <input type="radio"/> Rechts <input type="radio"/> Links		00023 187,06 00024 187,06
<input type="radio"/> Trapdop	<input type="radio"/> Rechts <input type="radio"/> Links		00025 75,94 01046 75,94
<input type="radio"/> Krukkenhouder	<input type="radio"/> Rechts <input type="radio"/> Links		00838 75,94 00837 75,94

Optioneel 2			
<input type="radio"/> Tetraclip	(Quick release assen voor quadriplegie)		03947 162,71
<input type="radio"/> Quick release voorvorken	Enkel te matchen met: Standaard voorvork ondersteuning		00030 162,71
<input type="radio"/> Duwhandvatten voor begeleider	(Afnembaar en in hoogte verstelbaar)		01048 184,41
<input type="radio"/> Veiligheidsgordel	<input type="radio"/> Harnas		03972 54,23 04103 130,18
<input type="radio"/> Lumbale steun	(insteekbaar in de rugbekleding)		00013 43,40
<input type="radio"/> Wegzwenkbare laterale steun Niet beschikbaar met Posturale rugleuning PHYSIO	<input type="radio"/> Rechts <input type="radio"/> Links		02097 238,65 02098 238,65
<input type="radio"/> Spaakbeschermers Zwart	(22"-24")		01043 151,86
<input type="radio"/> Spaakbeschermers Transparant	(22"-24")		00835 151,86
<input type="radio"/> Spaakbeschermers Progeo design	(22"-24")		00019 173,57
<input type="radio"/> Spaakbeschermers Draak	(22"-24")		02106 173,57

Extra kit			
<input type="radio"/> 24" off-road achterwielen	Off-road band - aluminium hoepel (zwarte kleur)		03378 488,14
<input type="radio"/> 24" FAT achterwielen	FAT band 3" - aluminium hoepel (zwarte kleur)		09357 813,59

Customer_support_nl@permobil.com

Datum	Bestelling	Gebruiker	Adres
-------------	------------------	-----------------	-------------

PHYSIO - Posturale rugleuning (Standaard rugbekleding niet meegeleverd)

Afneembaar met snelsluiting
Geschikt voor buizen met diameter. 18÷26mm
Diepteverstelling. (4cm)
Hoekaanpassing. (±18°)

- AIR** Schaal/schelp in carbon
Niet beschikbaar voor zitbreedte 48

RUGHOOGTE	28	34	40	
Vorm van de schaal/schelp 	Laterale ondersteuning wing A=hoog - R=regelmatig			
	A	R	A	R

911,21

- POSTURE** Aluminium schaal/schelp

RUGHOOGTE	34	40	52	
Vorm van de schaal/schelp 	Laterale ondersteuning wing R=regelmatig			
	R	R	R	R

878,67

Configuratie DEEP met zijsteun PAD (in hoogte verstelbaar)

- Aluminium PAD met vulling en ademende stoffen bekleding



Smal (h 13cm)



Rechts 10272

27,11

Links 10272

27,11

Large (h 20cm)



Rechts 10273

32,54

Links 10273

32,54

Wegzwenkbaar - Laterale ondersteuning

Bevestigings- en afstelhardware compleet met beschermhoes
Aluminium PAD met vulling en ademende stoffen bekleding

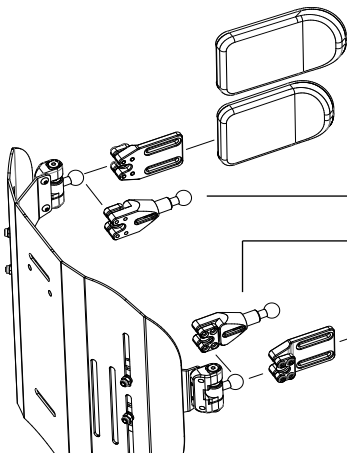

Large (18x12)

05647 218,31

Smal (14x9)

05643 218,31

Laterale steunverlenging.

Aantal (aantal stuks).....

10271 59,67

Laterale steunverlenging.

Aantal (aantal stuks).....

Smal (14x9)

05642 218,31

Large (18x12)

05646 218,31

- Aanpasbare hoofdsteun - Dubbel bal montageset



Alleen verkrijgbaar met rugleuning Physio Posture

Large (34x14)

05648 216,96

Smal (28x14)

Datum	Bestelling	Gebruiker	Adres
-------	------------	-----------	-------



Nota

Customer_support_ni@permobil.com

Rolwagen : Progeo TEKNA ADVANCE - Rev. 2024.1

Verzend deze pagina enkel indien enige optie is gekozen	
<input checked="" type="checkbox"/>	standaard (geleverd indien geen verzoeken zijn aangemaakt)
<input type="checkbox"/>	op aanvraag (zonder extra kost)
<input type="checkbox"/>	optioneel (kosten toe te voegen aan de basisprijs)

REFERENTIETABELLEN

1	Hoogte voor			
	Met gesloten frame (95°) max 5" voorwielen Met gesloten frame (90°) max 5" voorwielen Met gesloten frame (85°) max 4" voorwielen			
VORK	Voorwielen			
	3"	4"	5"	6"
SMAL 	max 49	max 50	max 51	
MEDIUM 	max 53	max 54	max 55	max 57
De grootte van de vork wordt bepaald door Progeo in overeenstemming met de finale configuratie van de rolstoel.				

2	Hoogte achter			
	Achterwielen			
	22"	24"	25"	26"
H min	min. 36	min. 38	min. 39	min. 40
H max	max 44	max 48	max 49	max 51

3	Optie voetplaat	Voetplaatafstand
	Automatische sluiting voetplaat	min. 36
	Automatische sluiting voetplaat ,met multifunctioneel roterend systeem	min. 31
	Eéndelige voetplaat - flip-up!	min. 36
	Eéndelige voetplaat - flip-up!,met multifunctioneel roterend systeem	min. 31
	Eéndelige aluminium voetplaat - flip-up!	min. 36
	Kunststof voetsteun	min. 36
	Eéndelige Carbon voetplaat	min. 36

Berekend in de beste configuratie met voetplaat "intern"

BELANGRIJKE NOTA! Van de voetplaat tot de grond minimum 4cm! (Minimum hoogte voor = DP + 4 cm)

4	Achterwielen	
	Model	Kenmerken
	22" ultra-light Progeo - standaard	(niet beschikbaar in antraciet kleur)
	24" ultra-light Progeo - standaard!	(Beschikbaar voor alle kleuren)
	24" ultra-light Progeo Key Sport	(zilver naaf, zwarte velg en 16 spaken)
	24" ultra-light "Spinergy LX"	(zilver naaf, zwarte velg en 12 spaken)
	24" Ultra-light "Spinergy LXL"	(zwarte naaf en velg, 18 witte spaken) - (zwarte naaf, velg en 18 spaken)
	24" ultra-light "Spinergy Flex rim"	(zilver naaf, zwarte velg en 12 spaken) - (geïntegreerde aluminium/rubber hoepel - lastvermindering tot 3cm - alle type banden)
	24" off-road	(kleur: zwart) - (aluminium hoepel - off-road band)
	25" ultra-light "Spinergy LX"	(zilver naaf, zwarte velg en 12 spaken)
	25" Ultra-light "Spinergy LXL"	(zwarte naaf en velg, 18 witte spaken)
	26" Progeo - standaard	(kleur: zwart)
	26" ultra-light "Spinergy LX"	(zilver naaf, zwarte velg en 18 spaken)

Rolwagen : Progeo TEKNA ADVANCE - Rev. 2024.1